

TALIA[®]

TOP

Multi+ V2

Notice
de sécurité

2 - 3



Safety
instructions

4 - 5



Sicherheits
hinweise

6 - 7



Avvertenze per
la sicurezza

8 - 9



Manual
de seguridad

10 - 11



Veiligheids
handleiding

12 - 13

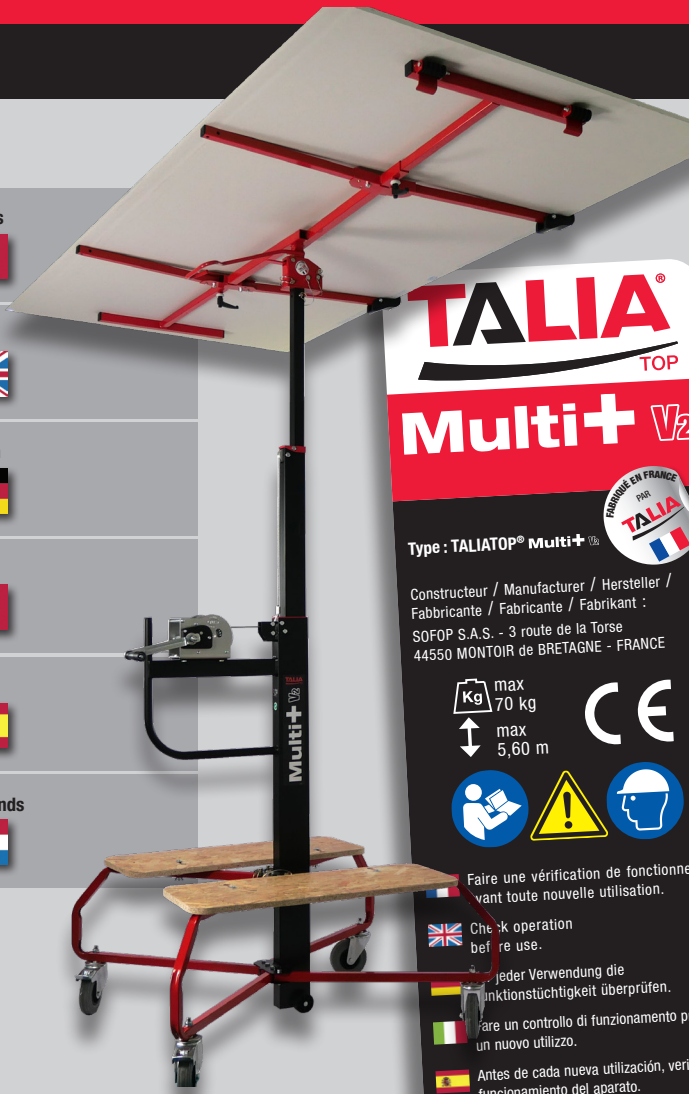



TALIA[®]
TOP

Multi+ V2



Type : TALIA TOP[®] Multi+[®]

Constructeur / Manufacturer / Hersteller /
Fabricante / Fabricante / Fabrikant :
SOFOP S.A.S. - 3 route de la Torse
44550 MONTOIR de BRETAGNE - FRANCE

 max
70 kg
 max
5,60 m



Faire une vérification de fonctionne
avant toute nouvelle utilisation.

 Check operation
before use.

 Vor jeder Verwendung die
Funktionstüchtigkeit überprüfen.

 Fare un controllo di funzionamento p
un nuovo utilizzo.

 Antes de cada nueva utilización, verif
funcionamiento del aparato.



Avant la première utilisation de l'appareil, LISEZ ATTENTIVEMENT la présente notice



Conseils avant chaque utilisation

- Vérifier que tous les éléments soient parfaitement bien assemblés.
- Vérifier le bon état du câble. Ne pas hésiter à le changer dès le moindre défaut d'aspect : écrasement, pincement, rupture d'un fil.
- Vérifier le serrage des écrous.
- Vérifier le bon fonctionnement du treuil.
- Vérifier que le brin de droite est en tension et que celui de gauche a un effet ressort.
- Faire une vérification de fonctionnement avant toute nouvelle utilisation.

Précautions générales d'emploi

- Lorsque la plaque de plâtre est à bonne hauteur, arrêter de faire pression sur la manivelle du treuil pour éviter une usure prématurée de ce dernier, ainsi que du câble.
- Vérifier le bon enroulement du câble lors de l'élévation de façon à obtenir des couches uniformes.
- Ne pas utiliser les plateaux porte-outils comme échelle ou plateforme de travail. Si nécessaire, utiliser une plateforme individuelle de travail réglementaire pour travaux en hauteur.
- Ne pas encombrer la zone de travail pour faciliter le déplacement du lève-plaque.
- Utiliser le lève-plaque sur une surface stable, résistante au poids de l'appareil en charge.
- Ne pas se déplacer avec le lève-plaque chargé et en élévation.
- Ne pas laisser les enfants manipuler le lève-plaque.
- L'utilisateur doit s'assurer de sa propre sécurité ainsi que de celle des personnes se trouvant autour.
- Ne pas démonter les éléments de sécurité.
- Aucune modification ne doit être apportée sans l'accord du constructeur.
- Port du casque : suivre la législation en vigueur.
- Faire vérifier périodiquement l'appareil par un organisme de contrôle (arrêté du 1er mars 2004).

Antenne pliée
avec bras
télescopiques



Base pliée
avec mât
télescopique
incorporé,
treuil, pieds
et roues



Conforme aux exigences essentielles de sécurité et de santé de la directive européenne "machines" 2006/42/CE

- Vérifier la présence du certificat de conformité.
- N'utiliser l'appareil qu'en parfait état de fonctionnement.

IMPORTANT

L'appareil est conçu pour être utilisé avec son antenne pour la pose de plaque de plâtre. Toute autre utilisation, en particulier sans son antenne peut provoquer son disfonctionnement.

- 1 Ouvrir les quatre pieds.
- 2 Indexer les pieds.
- 3 Bloquer les 2 roues équipées de freins (coté treuil).
- 4 Assembler l'antenne et le haut du mât télescopique à l'aide de la goupille (poignée de blocage du même coté que la manivelle du treuil).

Pieds repliés et pieds dépliés



Configuration de chargement

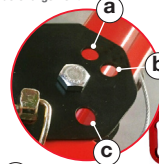

- a) plafond / rampant
- b) vertical
- c) base pliée



Pour débloquer les bras, comprimer les indexages de positionnement de systèmes de verrouillage.



Pour toutes utilisations, positionner les bras en fonction des dimensions de la plaque mais en aucun cas n'utiliser les rallonges au-delà du repère maximum.



Pour le chargement des plaques sur l'antenne, il est possible de régler la hauteur de chargement, il est par conséquent fortement conseillé de se conformer aux consignes suivantes. Risque de déséquilibre de l'appareil !



L'antenne avec bras télescopiques offre la possibilité de trois configurations de chargement différentes pour des travaux en plafond, sous rampant ou en vertical.

Configuration plafond

- 1 Positionner l'antenne sur le pivot et verrouiller avec la vis papillon
- 2 L'antenne doit être orientée perpendiculaire au support de treuil
- 3 Déployer les 4 bras jusqu'au verrouillage
- 4 Les butées amovibles doivent être du côté opposé au treuil (**Détail 1**)
- 5 Déployer les rallonges latérales à la largeur souhaitée sans dépasser le repère maximum : les butées fixes sont inactives et orientées vers le bas (**Détail 2**)

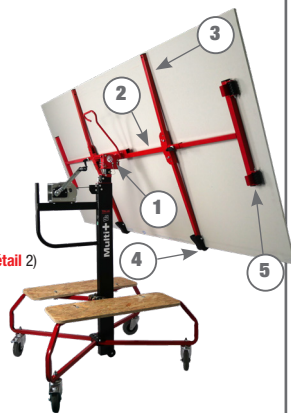

Détail 2



Configuration rampant

- 1 Positionner l'antenne sur le pivot et verrouiller avec la vis papillon
- 2 L'antenne doit être orientée parallèle au support de treuil
- 3 Déployer les 4 bras jusqu'au verrouillage
- 4 Déployer les rallonges latérales à la longueur souhaitée sans dépasser le repère maximum : les butées fixes sont actives et orientées vers le haut (**Détail 3**)



Configuration verticale

- 5 Positionner les pieds en configuration verticale - repère (b)
- 6 Retirer la goupille de la position rampant. Ajuster la longueur de la rallonge inférieure de façon à ce qu'elle arrive au sol (**Détail 3**).



Cet appareil est destiné exclusivement à la pose de plaque de plâtre. Pour toute autre utilisation, veuillez consulter le constructeur.

■ Procédure pour la descente du Taliatop® :

1. Vérifier que le câble est tendu, le tendre si besoin en actionnant la manivelle du treuil.
2. Descendre en activant la manivelle du treuil.

■ Chargement de la plaque :

- Bloquer les 2 roues avec frein.
- Incliner l'antenne au maximum à l'aide de la poignée de manutention.
- Configurer l'antenne dépliée suivant le mode de pose souhaité (plafond, rampant ou vertical : cf Configuration de chargement).
- **Charger la plaque sur les butées escamotables ou butées fixes en veillant à ce que celle-ci soit bien centrée sur l'appareil (fig. 1).**
- Avant d'incliner l'antenne chargée, bien s'assurer de la stabilité de la plaque.

■ Pose d'une plaque :

- Redresser l'antenne chargée dans la position souhaitée.
- Déverrouiller les roues et déplacer l'ensemble Taliatop® / plaque en position basse au plus près du lieu de pose.
- Verrouiller les roues et monter la plaque à l'aide de la manivelle (accompagner l'appareil en fonction de l'angle d'inclinaison de la plaque si besoin).
- Débloquer les 2 roues pour le positionnement final.
- Exercer à l'aide de la manivelle une légère pression et rebloquer les roues avant la fixation.
- Procéder à la fixation de la plaque.
- Pour la descente, actionner la manivelle dans le sens contraire.

Fig. 1 plafond

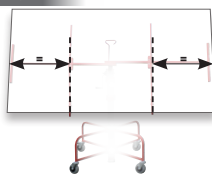
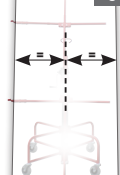

Fig. 1 rampant



Poignée de manutention



Butées escamotables



Poignée de blocage



Manivelle du treuil

■ Pose en verticale :

- Pour la pose en verticale mettre l'appareil en configuration rampant et déplier la rallonge de façon à avoir les roulettes au sol et les butées orientées de manière à recevoir la plaque. Dégoupiller le pivot d'antenne.
- Passer les pieds en position verticale - repère (b), la stabilité de l'appareil étant assurée par les roulettes (**Détail 3**).
- Charger la plaque, roues freinées.
- Débloquer les freins, puis faire l'approche en roulant l'appareil sans aucune élévation pour éviter tout risque de basculement.
- Une fois face à la paroi, bloqué en bas, terminer l'approche en accompagnant l'appareil. Effectuer une élévation contrôlée de façon à venir se plaquer à la paroi tout en gardant les roulettes au sol.
- Une fois à la verticale, bloquer les roues de l'appareil avant d'entamer l'élévation.

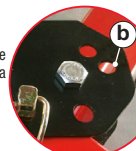

Détail 3

■ Entretien

- Vérification périodique par l'utilisateur et par un organisme de contrôle du bon fonctionnement de l'appareil (arrêté du 1 mars 2004).
- Vérifier régulièrement le bon état du câble. Ne pas hésiter à le changer dès le moindre défaut d'aspect (écrasement, pincement...) ou dès la rupture d'un fil.
- Contrôler régulièrement l'état des freins, des roues, du treuil et des pouilles. (graisser l'alésage de celles-ci régulièrement).



Before using the appliance for the first time READ THESE INSTRUCTIONS CAREFULLY



■ Advice before using, every time

- Check that all parts are properly assembled.
- Check the condition of the cable. Do not hesitate to change it as soon as the slightest fault is visible: crushing, pinching, breakage of a wire, etc.
- Check the tightness of the nuts.
- Check the operation of the winch.
- Check that the right strand is in tension and that the left has a spring effect.
- Check operation before every use.

■ General precautions for use

- When the plaster board is at the right height, stop pressing the winch handle to avoid premature wear of the winch or the cable.
- Check that the cable coils properly during lifting so as to obtain uniform layers.
- Do not use the tool trays as ladders or work platforms. If necessary, use a regulation individual work platform for work at heights.
- Avoid cluttering the work area to facilitate movement of the board lifter.
- Use the board lifter on a stable surface, capable of supporting the weight of the device when loaded.
- Do not move the board lifter when loaded and raised.
- Do not let children handle the board lifter.
- The user must ensure his own safety and that of persons in the vicinity.
- Use the taliatop® on a stable surface, able to support the weight of the device when loaded.
- Do not remove safety elements.
- No changes should be made without the manufacturer's approval.
- Helmet wearing: Follow the legislation in force.
- Have the appliance checked periodically by an inspection body (Decree of 1 March 2004).

Antenna folded
with
telescopic
legs



Base folded
with
telescopic
mast
retracted,
winch, legs
and wheels



Complies with the essential health and safety requirements of the European "Machinery" directive 2006/42/EC

- Check that the Certificate of Conformity is present.
- Only use the device if it is in perfect working order.

IMPORTANT

The device is designed to be used with its antenna for fitting plaster board. Any other use, especially without its antenna can cause it to disfunction.

- 1 Open the four legs.
- 2 Index the legs.
- 3 Lock the 2 braked wheels (winch side).
- 4 Assemble the antenna and the telescopic mast top using the pin (handle on the same side as the winch handle).

Legs folded and legs extended



Loading configuration

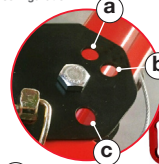

- (a) ceiling / sloping
- (b) vertical
- (c) base folded



To unlock the arms, press the locking system indexing pins.



For all uses, position the arm according to the size of the board **but never use the extensions beyond the maximum mark.**



It is possible to adjust the loading height when loading the boards on the antenna; **the following guidelines must be followed. Risk of the appliance being out of balance !**

Loading configuration

The antenna with its telescopic arms has three possible loading configurations for different work situations: ceiling, under slope or vertical.

Ceiling configuration

- 1 Position the antenna on the pivot and lock with the butterfly screw
- 2 The antenna must be positioned perpendicular to the winch bracket
- 3 Extend the 4 arms until they lock
- 4 The removable stops should be on the side opposite the winch (**Detail 1**)
- 5 Deploy the side extensions to the width you need without exceeding the maximum mark: The fixed stops are inactive and directed downwards (**Detail 2**)

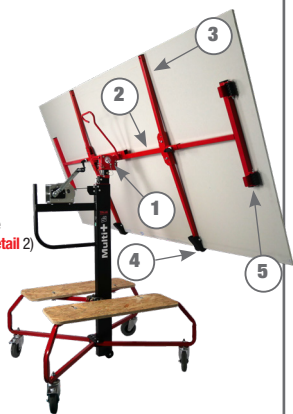

Sloping configuration

- 1 Position the antenna on the pivot and lock with the butterfly screw
- 2 The antenna must be positioned parallel to the winch bracket
- 3 Deploy the 4 arms until they lock
- 4 Deploy the side extensions to the desired length without exceeding the maximum mark: the fixed stops are active and directed upwards (**Detail 3**)

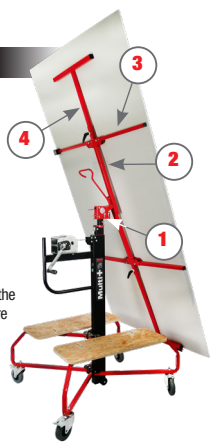

Vertical configuration

- 4
- 2
- 1
- 6
- 5
- 3
- 4
- 5 Position the legs vertical configuration on the mark (b)
- 6 Remove the pin from the sloping position. Adjust the length of the bottom extension so that it reaches the floor (**Detail 3**).

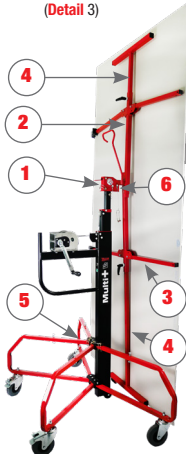

Instruction for use



This device is intended solely for fitting plaster board. For any other use, consult the manufacturer.

■ Procedure for lowering the Taliatop® :

1. Check that the cable is taut, if necessary tension it by turning the winch handle.
2. Lower using the winch handle.

■ Loading the plaster board:

- Lock the 2 braked wheels.
- Tilt the antenna to the maximum using the handling handle.
- Configure the extended antenna depending on the mode of installation (ceiling, under slope or vertical: see Loading configuration).
- **Load the board on the retractable stops or fixed stops making sure that it is centred on the appliance (fig. 1).**
- Before tilting the loaded antenna, check the stability of the board.

■ Fitting a board:

- Adjust the loaded antenna into the desired position.
- Unlock the wheels and move the whole Taliatop® / board in its bottom position as near as possible to the installation location.
- Lock the wheels and raise the board with the winch handle (if necessary, assist the appliance according to the tilt angle of the board).
- Unlock the 2 wheels for final positioning.
- Apply slight pressure with the winch handle and brake the wheels again before fitting.
- Proceed with the fitting of the board.
- To descend, turn the crank in the opposite direction.

Fig. 1 ceiling

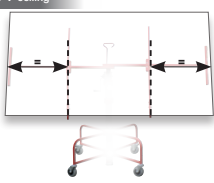
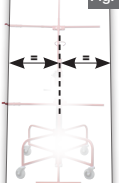
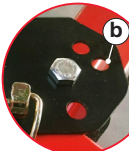

Fig. 1 slope



■ Vertical fitting:

- For vertical fitting put the appliance in the sloping configuration and unfold the extension so that the wheels are on the ground and the stops positioned to receive the board. Unpin the antenna pivot.
- Move the feet into the vertical position - mark (b).
- With the stability of the appliance provided by the wheels (**Detail 3**).
- Load the board with the wheels braked.
- Release the brakes, and then make the approach by rolling the device with no elevation. To avoid any risk of toppling over.
- Once you are opposite the support, locked at the bottom, complete the approach moving with the device. Make a controlled lift until the board is pressed against the support while keeping the wheels are on the floor.
- Once vertical, lock the wheels of the device before starting to lift.



■ Servicing

- Periodical verification by the user and by an inspection body of the proper operation of the device (Decree of 1 March 2004).
- Check the condition of the cable regularly. Do not hesitate to change it as soon as the slightest fault is visible (crushing, pinching, etc) and immediately on breakage of a wire.
- Check the condition of the brakes, wheels, winch and pulleys regularly. (lubricate their bores regularly).



**Vor dem ersten Gebrauch des Apparats
LESEN SIE BITTE SORGFÄLTIG diese
Anleitung durch**



■ Hinweise vor jedem Gebrauch

- Überprüfen Sie, ob alle Teile einwandfrei montiert sind.
- Überprüfen Sie das Drahtseil auf ordnungsgemäßen Zustand. Zögern Sie nicht, dieses zu wechseln, sobald es geringste äußerliche Mängel aufweist: gequetscht, eingeklemmt, Bruch eines Drahtes.
- Überprüfen Sie den festen Sitz der Muttern.
- Überprüfen Sie die Winde auf ihre ordnungsgemäße Funktion.
- Prüfen Sie, ob der rechte Strang unter Spannung steht und der linke eine Federwirkung hat.
- Führen Sie vor jeder erneuten Verwendung eine Funktionsüberprüfung durch.

■ Allgemeine Sicherheitshinweise

- Wenn sich die Gipskartonplatte in der richtigen Höhe befindet, üben Sie keinen Druck mehr auf die Kurbel der Winde aus, um einen vorzeitigen Verschleiß der Winde sowie des Drahtseils zu vermeiden.
- Überprüfen Sie die korrekte Aufwicklung des Drahtseils während des Hebevorgangs, um gleichmäßige Schichten zu erhalten.
- Verwenden Sie die Werkzeugträger-Platten nicht als Leiter oder Arbeitsplattform. Falls nötig, verwenden Sie eine individuelle Arbeitsbühne für Arbeiten in der Höhe.
- Halten Sie den Arbeitsbereich von Hindernissen frei, um das Bewegen der Plattenhebevorrichtung zu erleichtern.
- Benutzen Sie die Plattenhebevorrichtung auf einer stabilen Oberfläche, die dem Gewicht des Apparates mit Last standhält.
- Bewegen Sie sich nicht mit beladener und gehobener Plattenhebevorrichtung.
- Lassen Sie Kinder nicht an der Plattenhebevorrichtung herumhantieren.
- Der Benutzer hat für seine eigene Sicherheit sowie die der Personen in seiner Umgebung Sorge zu tragen.
- Verwenden Sie den taliatop® auf einer stabilen Auflagefläche, die dem Gewicht des mit Last beladenen Apparates standhält.
- Demontieren Sie nicht die Sicherheitseinrichtungen.
- Ohne Genehmigung des Herstellers dürfen keine Änderungen vorgenommen werden.
- Tragen eines Helms: Befolgen Sie die geltenden Gesetzesvorschriften.
- Lassen Sie den Apparat regelmäßig von einer Prüfstelle
- überprüfen (frz. Verordnung vom 1. März 2004).

**Antenne
pliée
avec bras
télescopiques**



**Base
pliée
avec mât
télescopique
incorporé,
treuil, pieds
et roues**



Entspricht den wesentlichen Sicherheitsund
Gesundheitsanforderungen der europäischen
„Maschinenrichtlinie“
2006/42/ E G

- **Überprüfen Sie das Vorhandensein des Konformitätszertifikats.**
- **Verwenden Sie den Apparat nur in einwandfreiem Funktionszustand**

WICHTIG

Der Apparat ist für die Verwendung zusammen mit seiner Antenne zum Verlegen von Gipskartonplatten konzipiert. Jede andere Nutzung, insbesondere ohne seine Antenne, kann Funktionsstörungen zur Folge haben.

- 1 Öffnen Sie die vier Füße.
- 2 Indexieren Sie die Füße (Raststifte).
- 3 Blockieren Sie die beiden mit Bremsen ausgestatteten Räder (Windenseite).
- 4 Montieren Sie die Antenne und den oberen Teil des Teleskopmastes mit Hilfe des Stiftes (Arretiergriff auf der Winde).

Füße eingeklappt und
Füße a ausgeklappt



Ladekonfiguration

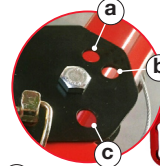

- a) Decke / Schräge
- b) senkrecht
- c) Basis eingeklappt



Ende
der Antenne

4

Höhe des
Teleskopmastes



Mit Bremsen
ausgestattete Räder

3

Verriegelungs-
system



Um die Arme zu entriegeln, drücken Sie die Positionierungs-Indexstifte des Verriegelungssystems zusammen, insbesondere ohne seine Antenne, kann Funktionsstörungen zur Folge haben.



Positionieren Sie die Arme bei allen Einsatzsituationen entsprechend den Abmessungen der Platte, **verwenden Sie jedoch keinesfall die Verlängerungen über die Maximalmarkierung hinaus.**



Zum Laden der Platten auf die Antenne ist es möglich, die Ladehöhe einzustellen, **weshalbdringend empfohlen wird, sich an die folgenden Anweisungen zu halten. Gefahr des Ungleichgewichts des Apparats!**

Die Antenne mit Teleskoparmen bietet die Möglichkeit drei verschiedener Ladekonfigurationen für Arbeiten an Decken, unter Schrägen oder ab senkrechten Flächen.

Deckenkonfiguration

- 1 Positionieren Sie die Antenne auf dem Drehzapfen und arretieren Sie diese mit der Flügelschraube.
- 2 Die Antenne muss senkrecht zum Windenträger ausgerichtet sein
- 3 Entfalten Sie die vier Arme, bis sie einrasten
- 4 Die abnehmbaren Anschläge müssen auf der der Winde gegenüberliegenden Seite liegen (Detailabb. 1)
- 5 Entfalten Sie die seitlichen Verlängerungen auf die gewünschte Breite, ohne die Maximalmarkierung zu überschreiten: Die festen Anschläge sind inaktiv und nach unten gerichtet (Detailabb. 2)

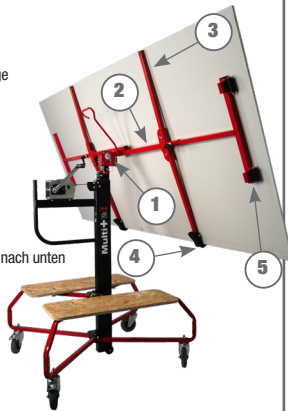

Detailabb. 2



Schrägkonfiguration

- 1 Positionieren Sie die Antenne auf dem Drehzapfen und verriegeln Sie diese mit der Flügelschraube
- 2 Die Antenne muss parallel zum Windenträger ausgerichtet sein
- 3 Entfalten Sie die vier Arme, bis sie einrasten
- 4 Entfalten Sie die seitlichen Verlängerungen auf die gewünschte Länge, ohne die Maximalmarkierung zu überschreiten: Die festen Anschläge sind aktiv und nach oben gerichtet (Detailabb. 3)

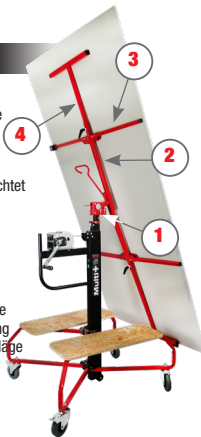

Senkrechte Konfiguration

- 1 Positionieren Sie die Füße in senkrechter Konfiguration auf der Position (b)
- 2 Ziehen Sie den Bolzen der Schrägposition heraus. Stellen Sie die Länge der unteren Verlängerung so ein, dass sie den Boden erreicht (Detailabb. 3).

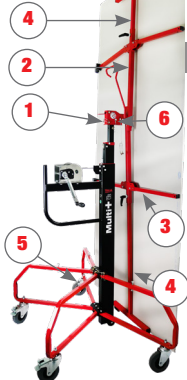

Dieser Apparat ist ausschließlich für die Montage von Gipskartonplatten vorgesehen. Für jeden andere Einsatzzweck wenden Sie sich bitte an den Hersteller.

Vorgehensweise zum Absenken des Taliatop® :

1. Überprüfen Sie, ob das Drahtseil gespannt ist, und spannen Sie es ggf. durch Betätigen der Windenkurbel nach.
2. Senken Sie die Vorrichtung, indem Sie die Windenkurbel drehen.

Laden der Platte :

- Stellen Sie die beiden Räder mit der Bremse fest.
- Kippen Sie die Antenne mit dem Handhabungsgriff bis zum Anschlag.
- Konfigurieren Sie die ausgeklappte Antenne entsprechend der gewünschten Verlegeart (Decke, Schräge oder senkrecht: siehe Ladekonfiguration).
- **Laden Sie die Platte auf die klappbaren oder festen Anschläge unter Beachtung, dass diese zentriert auf dem Apparat aufliegt (Abb. 1).**
- Bevor Sie die geladene Antenne kippen, stellen Sie die Stabilität der Platte sicher.

Verlegen einer Platte :

- Richten Sie die geladene Antenne in der gewünschten Position aus.
- Entriegeln Sie die Räder und bewegen Sie die ganze Taliatop®-Anordnung mit Platte in der unteren Position möglichst nahe an den Verleget.
- Arretieren Sie die Räder und montieren Sie die Platte mit Hilfe der Kurbel (führen Sie ggf. den Apparat entsprechend dem Neigungswinkel der Platte mit).
- Entriegeln Sie die beiden Räder für die endgültige Positionierung.
- Üben Sie mit der Kurbel leichten Druck aus und arretieren Sie die Räder vor der Befestigung wieder.
- Befestigen Sie anschließend die Platte.
- Zum Abstieg drehen Sie die Kurbel in die entgegengesetzte Richtung.

Fig. 1 plafond

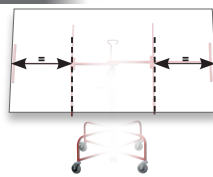
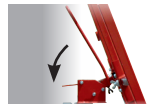
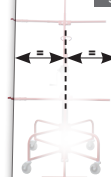
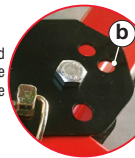

Fig. 1 rampant



Senkrechte Verlegung :

- Für die senkrechte Verlegung bringen Sie den Apparat in die Schrägkonfiguration und entfalten Sie die Verlängerung so, dass sich die Rollen auf dem Boden befinden und die Anschläge so ausgerichtet sind, dass sie die Platte aufnehmen können. Entsichern Sie den Antennen-Drehzapfen.
- Bewegen Sie die Füße in die senkrechte Position - Pos. (b), wobei die Stabilität des Apparats durch die Rollen gewährleistet wird (Detailabb. 3).
- Laden Sie die Platte mit gebremsten Rädern auf.
- Lösen Sie die Bremsen, und führen Sie ihn dann näher heran, indem Sie den Apparat ohne jedes Anheben rollen, um zu vermeiden, dass er umkippt.
- Wenn er der Wand zugewandt und unten arretiert ist, vollenden Sie die Annäherung unter Mitführung des Apparats. Führen Sie einen kontrollierte Hebevorgang durch, so dass er an der Wand anliegt, während die Rollen auf dem Boden bleiben.
- Sobald er in der senkrechten Position ist, arretieren Sie die Räder des Apparats, bevor Sie mit dem Hebevorgang beginnen.



Wartung :

- Regelmäßige Überprüfung der Funktionstüchtigkeit des Apparats durch den Benutzer und eine Prüfstelle (frz. Verordnung vom 1. März 2004).
- Überprüfen Sie regelmäßig den ordnungsgemäßen Zustand des Drahtseils. Zögern Sie nicht, dieses zu wechseln, sobald es geringste äußerliche Mängel aufweist (Quetschung, Einklemmung...) oder gar Bruch eines Drahtes.
- Kontrollieren Sie regelmäßig den Zustand der Bremsen, der Räder, der Winde und der Seilrollen. (schmieren Sie regelmäßig deren Bohrungen).

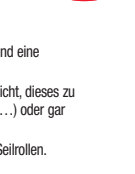



Prima di utilizzare l'apparecchio per la prima volta, **LEGGERE ATTENTAMENTE** le presenti istruzioni



■ Indicazioni prima di ciascun utilizzo

- Verificare che tutti gli elementi siano montati alla perfezione
- Verificare che il cavo sia in buone condizioni. Non esitare a sostituirlo nel caso nel suo aspetto si rilevino difetti, anche minimi: deformazione, schiacciamento, rottura di un filo.
- Verificare che i dadi siano serrati.
- Verificare il corretto funzionamento dell'argano
- Controlla che il filo destro sia in tensione e che il sinistro abbia un effetto molla.
- Prima di ogni nuovo utilizzo effettuare una verifica del funzionamento.

■ Precauzioni generali d'impiego

- Quando il pannello di gesso si trova all'altezza corretta, smettere di esercitare pressione sulla manovella dell'argano, per evitare un'usura prematura di quest'ultimo e del cavo.
- Durante il sollevamento verificare che il cavo si avvolga correttamente in modo da ottenere delle sovrapposizioni uniformi.
- Non utilizzare i vassoi porta utensili come scala o piattaforma di lavoro. Se necessario fare ricorso a una piattaforma singola di lavoro a norma di legge per i lavori in altezza.
- Per facilitare lo spostamento del dispositivo di sollevamento per pannelli non lasciare sparsi nella zona di lavoro ostacoli che intralcino il passaggio.
- Utilizzare il dispositivo di sollevamento per pannelli su una superficie stabile, resistente al peso dell'apparecchio che si sta caricando.
- Non spostarsi con il dispositivo di sollevamento per pannelli carico e in fase di sollevamento.
- Non permettere a dei bambini di maneggiare il dispositivo di sollevamento per pannelli.
- L'utilizzatore deve garantire la propria sicurezza e quella degli astanti.
- Utilizzare il dispositivo Taliatop® su un appoggio stabile, resistente al peso dell'apparecchio che si sta caricando.
- Non smontare gli elementi di sicurezza.
- Non devono essere apportate modifiche senza l'autorizzazione del fabbricante.
- Obbligo di indossare un casco: osservare quanto disposto dalle norme vigenti.
- Far verificare periodicamente l'apparecchio da un organismo di controllo (ordinanza del 1° marzo 2004).

Antenna ripiegata
con bracci
telescopici
argano



Base ripiegata
con asta
telescopica
incorporata
piedini e ruote



Conforme ai requisiti essenziali di salute e sicurezza posti dalla direttiva europea 2006/42/CE, relativa alle macchine

- Verificare la presenza del certificato di conformità.
- Utilizzare l'apparecchio solo in perfetto stato di funzionamento.

IMPORTANTE

L'apparecchio è concepito al fine di essere utilizzato con la propria antenna per la posa di pannelli di gesso. Qualsiasi altro uso, in particolare senza l'antenna, può causarne il malfunzionamento.

- 1 Aprire i quattro piedini.
- 2 Agganciare i piedini.
- 3 Bloccare le due ruote dotate di freni (lato argano).
- 4 Collegare l'antenna alla parte superiore dell'asta telescopica con l'aiuto della coppia di bloccaggio (l'impugnatura di bloccaggio deve essere su medesimo lato della manovella dell'argano).

Piedini ripiegati e piedini aperti



Configurazione di caricamento

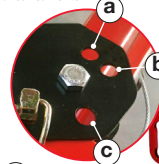

- a applicazione su un soffitto/sotto uno spiovente
- b applicazione in verticale
- c base ripiegata

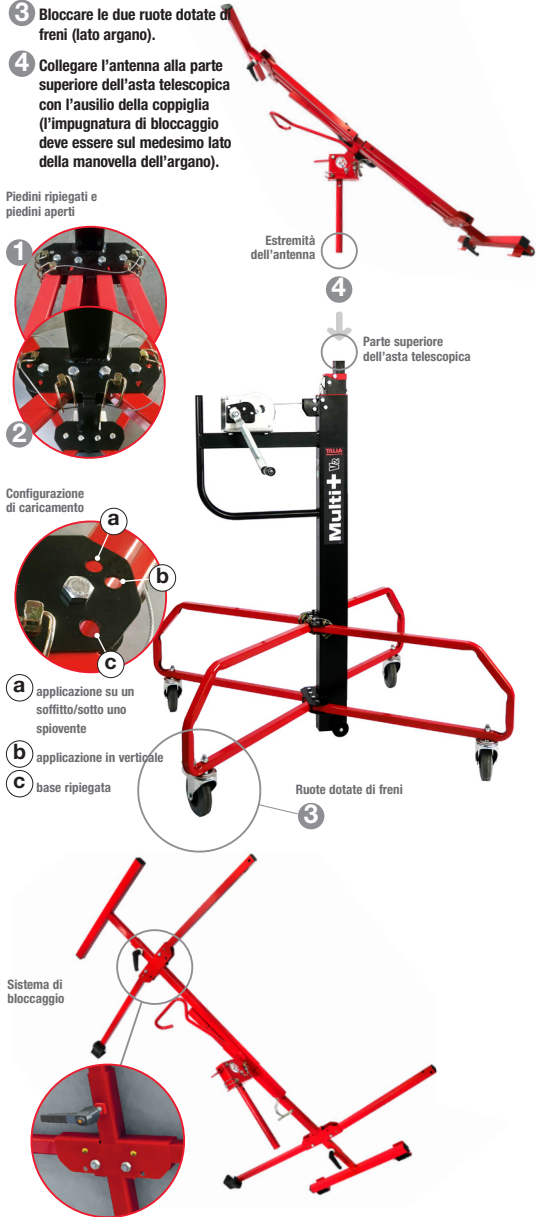

Per sbloccare i bracci, esercitare una compressione sui pistoncini di posizionamento dei sistemi di bloccaggio.



Per qualsiasi tipo di utilizzo, posizionare i bracci in funzione delle dimensioni del pannello, **ma non utilizzare in nessun caso gli elementi di prolungamento oltre al limite contrassegnato**



Per caricare i pannelli sull'antenna è possibile regolare l'altezza di caricamento, di conseguenza **si consiglia caldamente di attenersi alle istruzioni riportate di seguito, altrimenti si correrebbe il rischio di sblanciare l'apparecchio!**

L'antenna con bracci telescopici offre la possibilità di sfruttare tre diverse configurazioni di caricamento per applicare dei pannelli su un soffitto, sotto uno spiovente o in verticale.

Configurazione per applicazione su un soffitto

- 1 Posizionare l'antenna sul perno girevole e bloccarla ruotando la vite a farfalla
- 2 L'antenna deve essere orientata in senso perpendicolare al sostegno dell'argano
- 3 Aprire i bracci fino ad avvertire il blocco
- 4 I dispositivi di arresto smontabili devono trovarsi sul lato opposto rispetto all'argano (Dettaglio 1)
- 5 Estrarre gli elementi di prolungamento laterali fino a raggiungere la larghezza desiderata senza superare i limiti contrassegnati: i dispositivi di arresto fissi sono inattivi e orientati verso il basso (Dettaglio 2)

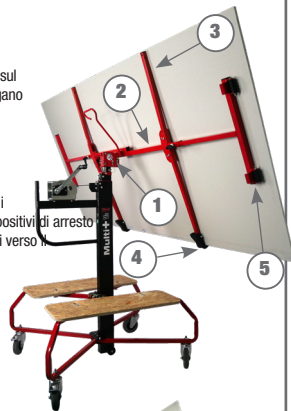

Dettaglio 2



Configurazione per applicazione sotto uno spiovente

- 1 Posizionare l'antenna sul perno girevole e bloccarla ruotando la vite a farfalla
- 2 L'antenna deve essere orientata in modo da essere parallela al sostegno dell'argano
- 3 Aprire i quattro bracci fino ad avvertire il blocco
- 4 Estrarre gli elementi di prolungamento laterali fino a raggiungere la lunghezza desiderata senza superare i limiti contrassegnati: i dispositivi di arresto fissi sono attivi e orientati verso l'alto (Dettaglio 3)

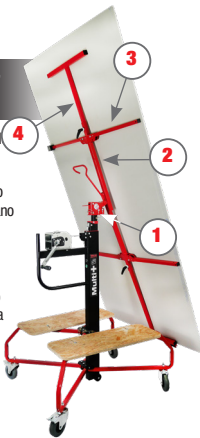

Configurazione per applicazioni in verticale

- 4
- 2
- 1
- 6
- 3
- 4
- 5
- 5 Posizionare i piedini in posizione idonea per applicazioni in verticale (indicata dal contrassegno **b**)
- 6 Togliere la coppia dalla posizione usata in caso di applicazione sotto spioventi. Regolare la lunghezza dell'elemento di prolungamento inferiore in modo che arrivi a toccare il pavimento (Dettaglio 3).



L'apparecchio è destinato unicamente alla posa di pannelli di gesso. Per qualsivoglia altro utilizzo si prega di consultare il costruttore.

Procedura per l'abbassamento del dispositivo Taliatop® :

1. Verificare che il cavo sia teso, se necessario tenderlo azionando la manovella dell'argano.
2. Far scendere il dispositivo azionando la manovella dell'argano.

Caricamento del pannello :

- Bloccare le due ruote dotate di freno.
- Inclinare al massimo l'antenna con l'ausilio dell'impugnatura di movimentazione
- Dispiegare l'antenna posizionandola nella configurazione idonea per la modalità di posa desiderata (applicazione su un soffitto, sotto uno spiovente o in verticale; si veda il paragrafo: Configurazione di caricamento)
- **Caricare il pannello fissandolo ai dispositivi di arresto retrattili o a quelli fissi facendo attenzione a centrarlo bene sull'apparecchio (fig. 1)**
- Prima di inclinare l'antenna così caricata, controllare bene che il pannello sia stabile.

Posa di un pannello :

- Dopo averla caricata, raddrizzare l'antenna portandola nella posizione desiderata.
- Sbloccare le ruote e spostare il gruppo composto dal dispositivo Taliatop® e dal pannello in posizione abbassata il più vicino possibile al luogo di posa.
- Bloccare le ruote e sollevare il pannello con l'ausilio della manovella (se necessario accompagnare l'apparecchio in funzione dell'angolo d'inclinazione del pannello).
- Sbloccare le due ruote per effettuare il posizionamento finale.
- Aiutandosi con la manovella esercitare una leggera pressione e bloccare nuovamente le ruote prima di applicare il pannello.
- Procedere all'applicazione del pannello.
- Per scendere, girare la manovella nella direzione opposta.

Fig. 1 soffitto

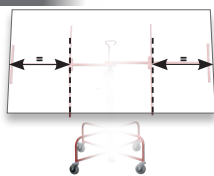
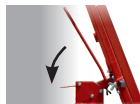
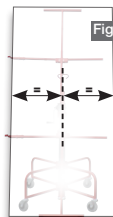

Fig. 1 spiovente



Posa in verticale :

- Per effettuare la posa in verticale mettere l'apparecchio configurato come per l'applicazione sotto uno spiovente ed estrarre l'elemento di prolungamento in modo che le rotelle poggino sul pavimento e i dispositivi di arresto siano orientati nella posizione atta a ricevere il pannello. Sbloccare il perno girevole dell'antenna.
- Portare i piedini nella posizione richiesta dalla configurazione per applicazioni in verticale (indicata dal contrassegno **b**), la stabilità dell'apparecchio è assicurata dalle rotelle (Dettaglio 3)
- Caricare il pannello, applicando i freni alle ruote.
- Sbloccare i freni, poi effettuare l'avvicinamento ruotando l'apparecchio senza effettuare alcun sollevamento per evitare qualsiasi rischio di ribaltamento.
- Una volta di fronte alla parete, dopo aver bloccato la parte inferiore, terminare l'avvicinamento accompagnando l'apparecchio. Effettuare un sollevamento controllato in modo da posizionarsi a contatto con la parete mantenendo le rotelle sul pavimento.
- Raggiunta la posizione verticale, bloccare le ruote dell'apparecchio prima di iniziare il sollevamento.

Manutenzione :

- Verifica periodica da parte dell'utente e di un organismo di controllo del buon funzionamento dell'apparecchio (ordinanza del 1° marzo 2004).
- Verificare regolarmente le corrette condizioni del cavo. Non esitare a sostituirlo non appena si notino difetti, anche minimi, nel suo aspetto (deformazione, schiacciamento...)
- Controllare regolarmente lo stato dei freni, delle ruote, dell'argano e delle pulegge (ingrassare regolarmente i fori di queste ultime).



Impugnatura di movimentazione



Dispositivo di arresto retrattile



Impugnatura di bloccaggio



Manovella dell'argano

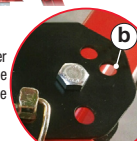

b



Dettaglio 3



Antes de la primera utilización del aparato, LEA ATENTAMENTE estas instrucciones



Consejos antes de cada utilización

- Comprobar que todos los elementos están perfectamente ensamblados.
- Comprobar el buen estado del cable. Cambiarlo si se observa el menor defecto de aspecto: suciedad, pinzamiento, rotura de un hilo.
- Comprobar el apriete de las tuercas.
- Comprobar si el cabrestante funciona correctamente.
- Comprobar que el hilo derecho esté tenso y que el izquierdo tenga efecto resorte.
- Comprobar el funcionamiento antes de volver a usar el aparato.

Precauciones generales de empleo

- Cuando la placa de yeso esté a la altura correcta, dejar de hacer presión en la manivela del cabrestante para evitar un desgaste prematuro de este último, así como del cable.
- Comprobar el enrollamiento del cable durante la elevación, de forma que se obtengan capas uniformes.
- No utilizar las bandejas porta herramientas como escalera o plataforma de trabajo. Si fuera necesario, utilizar una plataforma individual de trabajo reglamentaria para trabajos en altura.
- No obstaculizar la zona de trabajo para facilitar el desplazamiento del elevador de placas.
- Utilizar el elevador de placas en una superficie estable, resistente al peso del aparato en carga.
- No desplazarse con el elevador de placas cargado y en elevación.
- No dejar que los niños manipulen el elevador de placas.
- El usuario debe encargarse de su propia seguridad, así como de las personas que se encuentran a su alrededor.
- Utilizar el talimatop® sobre un apoyo estable y resistente al peso del aparato en carga.
- No desmontar los elementos de seguridad.
- No se debe realizar ninguna modificación sin el acuerdo del fabricante.
- Porte del casco: seguir la legislación vigente.
- Hacer que un organismo de control compruebe periódicamente el aparato (orden de 1 de marzo de 2004).

Antena plegada con brazo telescópico



Base plegada con mástil telescópico incorporado, cabrestante, patas y ruedas



Conforme a los requisitos esenciales de seguridad y de salud de la directiva europea "máquinas" 2006/42/CE

- Comprobar la presencia del certificado de conformidad.
- Utilizar el aparato únicamente si está en perfecto estado de funcionamiento.

IMPORTANTE

El aparato ha sido diseñado para ser utilizado con su antena para la colocación de placas de yeso. Cualquier otra utilización, en particular sin su antena puede provocar su disfuncionamiento.

- 1 Abrir las cuatro patas.
- 2 Indexar las patas,
- 3 Bloquear las 2 ruedas equipadas con frenos (lado cabrestante).
- 4 Ensamblar la antena y la parte superior del mástil con el pasador (empuñadura de bloquear del mismo lado que la manivela del cabrestante).

Patas plegadas y patas desplegadas



Configuración de carga

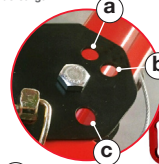

- a techo/rampa
- b vertical
- c base plegada



Sistema de bloqueo



Para desbloquear los brazos, comprimir las indexaciones del sistema de bloqueo.



Para todas las utilizaciones, poner los brazos en función de las dimensiones de la placa pero **no utilizar nunca las alargaderas más allá de la marca máxima.**



Para la carga de las placas en la antena, es posible ajustar la altura de carga, **por consiguiente se aconseja encarecidamente respetar las siguientes consignas. ¡Riesgo de desequilibrio del aparato!**



Extremo de la antena

4

Parte superior del mástil telescópico



Ruedas equipadas con frenos

3



La antena con brazo telescópico presenta la posibilidad de tres configuraciones de carga diferentes para trabajos en el techo, bajo rampa o en vertical.

Configuración techo

- 1 Poner la antena sobre el pivote y bloquear el tornillo mariposa
- 2 La antena debe estar orientada perpendicularmente al soporte del cabrestante
- 3 Desplegar los 4 brazos hasta el bloqueo
- 4 Los topes amovibles deben estar por el lado opuesto al cabrestante (**Detalle 1**)
- 5 Desplegar las alargaderas laterales a la anchura deseada sin sobrepasar la marca máxima: los topes fijos son inactivos y están orientados hacia abajo (**Detalle 2**)

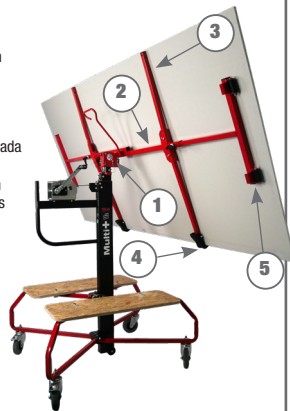

Configuración rampa

- 1 Poner la antena sobre el pivote y bloquear con el tornillo mariposa
- 2 La antena debe estar orientada paralela al soporte de cabrestante
- 3 Desplegar los 4 brazos hasta el bloqueo
- 4 Desplegar las alargaderas laterales a la longitud deseada sin sobrepasar la marca máxima: los topes fijos son activos y están orientados hacia arriba (**Detalle 3**)

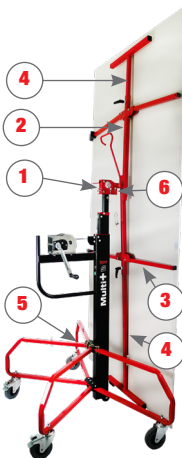

Configuración vertical

- 5 Poner las patas en configuración vertical en la marca (b)
- 6 Retirar el pasador de la posición rampa. Ajustar la longitud de la alargadera inferior de forma que llegue al suelo (**Detalle 3**).



Este aparato está destinado exclusivamente a la colocación de placas de yeso. Para cualquier otra utilización, consulte al fabricante.

Procedimiento para la bajada del Taliatop® :

1. Comprobar que el cable está tensado y tensarlo si fuera necesario accionando la manivela del cabrestante.
2. Descender activando la manivela del cabrestante.

Carga de la placa :

- Bloquear las 2 ruedas con freno.
- Inclinar la antena al máximo con la empuñadura de manipulación.
- Configurar la antena desplegada según el modo de colocación deseado (techo, rampa o vertical: véase Configuración de carga).
- **Cargar la placa en los topes escamoteables o topes fijos comprobando que está bien centrada en el aparato (fig. 1).**
- Antes de inclinar la antena cargada, comprobar la estabilidad de la placa.

Colocación de una placa :

- Enderezar la antena cargada en la posición deseada.
- Desbloquear las ruedas y desplazar el conjunto Taliatop® / placa en posición baja lo más cerca posible del lugar de colocación.
- Bloquear las ruedas y montar la placa con la manivela (si fuera necesario, acompañar al aparato en función del ángulo de inclinación de la placa).
- Desbloquear las 2 ruedas para el posicionamiento final.
- Ejercer una ligera presión con la manivela y volver a bloquear las ruedas antes de la fijación.
- Fijar la placa.
- Para la bajada, gire la manivela en sentido contrario.

Fig. 1 techo

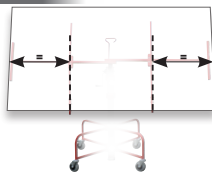
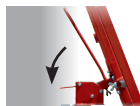
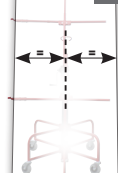
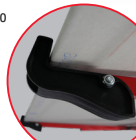

Fig. 1 rampa



Empuñadura de manipulación



Tope escamoteable

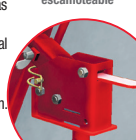

Empuñadura de bloqueo



Manivela del cabrestante

Colocación en vertical :

- Para la colocación en vertical poner el aparato en configuración rampa y desplegar la alargadera de forma que las ruletas estén en el suelo y los topes orientados de manera que reciban la placa. Retirar el pasador del pivote de antena. Poner las patas en posición vertical – indicación (b), la estabilidad del aparato está asegurada por las ruletas (**Detalle 3**).
- Cargar la placa, ruedas frenadas.
- Desbloquear los frenos y, después, hacer la aproximación rodando el aparato sin ninguna elevación para evitar el riesgo de volcado.
- Una vez frente a la pared, bloqueo abajo terminar la aproximación acompañando al aparato. Efectuar una elevación controlada de forma que se aplique a la pared manteniéndolo las ruletas en el suelo.
- Una vez en la vertical, bloquear las ruedas del aparato antes de comenza la elevación.

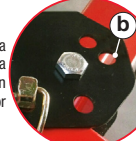

Mantenimiento :

- Verificación periódica por el usuario y por un organismo de control del buen funcionamiento del aparato (orden de 1 de marzo de 2004).
- Comprobar regularmente el buen estado del cable. Cambiarlo si se observa el menor defecto de aspecto: suciedad, pinzamiento, etc.) o desde la rotura de un hilo.
- Controlar regularmente el estado de los frenos, las ruedas, el cabrestante y las poleas. (engrasar regularmente el mandrilado de estas últimas).



LEES voor het eerste gebruik van het apparaat deze handleiding AANDACHTIG.



■ Adviezen voor elk gebruik

- Controleer of alle onderdelen goed zijn gemonteerd.
- Controleer de goede staat van de kabel. Aarzel niet om het bij de geringste fout te wijzigen uiterlijk: verpletteren, knippen, breken van een draad.
- Controleer of de moeren goed vastzitten.
- Controleer de juiste werking van de lier.
- Controleer of de rechter streng onder spanning staat en of de linker een veereffect heeft.
- Voer vóór elk nieuw gebruik een functiecontrole uit.

■ Algemene voorzorgsmaatregelen voor gebruik

- Als de gipsplaat op de juiste hoogte is, geen druk meer zetten op de hendel van de lier om vroegtijdig slijtage van de lier en de kabel te voorkomen.
- Controleer of de kabel goed oprolt tijdens het omhoog brengen zodat er gelijkmatige lagen verkregen worden.
- Gebruik de gereedschapsplateaus niet als ladder of als werkplatform. Gebruik indien nodig een afzonderlijk werkplatform dat goedgekeurd is voor werken op hoogte.
- Versper de werkzone niet om het verplaatsen van de plaatlift te vergemakkelijken.
- Gebruik de plaatlift op een stabiele ondergrond die bestand is tegen het gewicht van het geladen apparaat.
- Verplaats de plaatlift niet als hij geladen en in hoge positie is.
- Laat kinderen de plaatlift niet bedienen.
- De gebruiker moet zorgen voor zijn eigen veiligheid en die van personen die zich in de omgeving bevinden.
- Gebruik de Taliatop® op een stabiele ondergrond die bestand is tegen het gewicht van het geladen apparaat.
- Verwijder de veiligheidselementen niet.
- Er mag geen wijziging worden aangebracht zonder toestemming van de fabrikant.
- Dragen van helm: volg de van kracht zijnde regelgeving.
- Laat het apparaat regelmatig controleren door een controleorgaan (arrest van 1 maart 2004).

Opgeklapte
antenne
met
telescooparmen



Opgeklapte
voet
met
ingebouwde
telescopische
paal, lier,
poten en wielen



Voldoet aan de essentiële
veiligheids- en gezondheidseisen
van de Europese machinerichtlijn
2006/42/EG.

- Controleer of de conformiteitsverklaring aanwezig is.
- Gebruik het apparaat alleen in een perfecte staat van werking.

BELANGRIJK

Het apparaat is ontwikkeld voor gebruik met de antenne voor het plaatsen van gipsplaten. Elk ander gebruik, met name zonder de antenne, kan een storing veroorzaken.

- 1 Open de vier poten
- 2 Koppel de poten aan.
- 3 Blokkeer de 2 wielen met een rem (lierszijde).
- 4 Monteer de antenne en het bovenste deel van de telescopische paal met de veiligheids-pin (blokkeerhendel aan dezelfde zijde als de hendel van de lier).

Ingeklapte poten en uitgeklapte poten



Laadconfiguratie

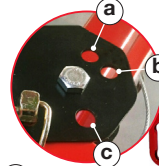

- a) plafond/hoek
- b) verticaal
- c) opgeklapte voet



Druk **om de armen te deblokken** de positioneringsaanduidingen van de vergrendelingsystemen in.



Positioneer voor elk gebruik de armen afhankelijk van de afmetingen van de plaat, **maar gebruik de verlengstukken in geen geval buiten de markering van de maximum positie.**



Voor het laden van platen op de antenne is het mogelijk om de laadhoogte te regelen. **Het wordt daarom sterk aangeraden om de volgende adviezen op te volgen. Risico op verstoord evenwicht van het apparaat!**

De antenne met telescopische armen heeft drie verschillende laadconfiguraties voor werken aan het plafond, onder een hoek of verticaal.

Plafondconfiguratie

- 1 Positioneer de antenne op de spil en vergrendel met de vianderschroef
- 2 De antenne moet loodrecht op de liersteun zijn gericht
- 3 Klap de 4 armen uit tot de vergrendeling
- 4 De inklapbare aanslagen moeten aan de zijde tegenover de lier zijn (Detail 1)
- 5 Klap de zijverlengingen uit tot de gewenste breedte zonder de maximum markering te overschrijden: de vaste aanslagen worden niet gebruikt en zijn naar beneden gericht (Detail 2)

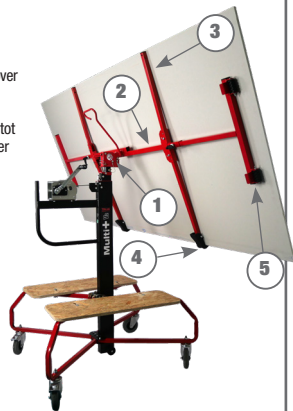

Detail 2



Hoekconfiguratie

- 1 Positioneer de antenne op de spil en vergrendel met de vianderschroef
- 2 De antenne moet parallel aan de liersteun zijn gericht
- 3 Klap de 4 armen uit tot de vergrendeling
- 4 Klap de zijverlengingen uit tot de gewenste breedte zonder de maximum markering te overschrijden: de vaste aanslagen worden gebruikt en zijn naar boven gericht (Detail 3)

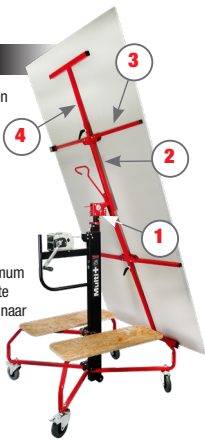

Verticale configuratie

- 4
- 2
- 1
- 6
- 5
- 3
- 4
- 5
- Plaats de poten in de verticale configuratie op markering (b)
- 6 Trek de pen van de positie onder een hoek eruit. Stel de lengte van het onderste verlengstuk zo af dat deze tot aan de bodem komt (Detail 3).



Dit apparaat is uitsluitend bedoeld voor het plaatsen van gipsplaten. Raadpleeg voor elk afwijkend gebruik de fabrikant.

■ Procedure voor het omlaag bewegen van de Taliatop® :

1. Controleer of de kabel niet slap hangt, breng indien nodig op spanning met de hendel van de lier.
2. Breng omlaag door te draaien aan de hendel van de lier.

■ Laden van de plaat :

- Blokkeer de 2 wielen met een rem.
- Kantel de antenne maximaal met het transporthandvat.
- Configureer de uitgeklapte antenne volgens de gewenste plaatsingsmethode (plafond, onder hoek of verticaal: zie Laadconfiguratie).
- **Plaats de plaat op de inklapbare aanslagen of vaste aanslagen en let erop dat deze goed in het midden van het apparaat ligt (fig. 1).**
- Controleer voor het kantelen van de geladen antenne, of de plaat stabiel ligt.

■ Plaatsen van een plaat :

- Breng de geladen antenne in de gewenste positie.
- Ontgrendel de wielen en verplaats het geheel van Taliatop®/plaat in de lage positie zo dicht mogelijk naar de plaatsingslocatie.
- Vergrendel de wielen en breng de plaat omhoog met de hendel (begeleid het apparaat indien nodig afhankelijk van de helling van de plaat).
- Deblokkeer de 2 wielen voor de uiteindelijke positionering.
- Oefen met behulp van de hendel lichte druk uit en blokkeer de wielen weer voor het bevestigen.
- Ga over tot het vastzetten van de plaat.
- Om af te dalen draait u de slinger in de tegenovergestelde richting.

Fig. 1 plafond

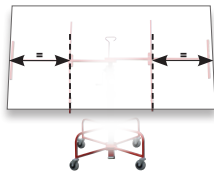
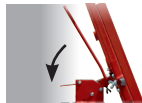
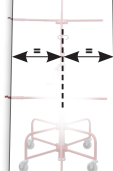
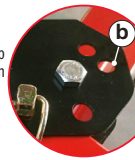

Fig. 1 onder hoek



■ Verticale plaatsing :

- Zet voor de verticale plaatsing het apparaat in de configuratie onder een hoek en klap het verlengstuk uit zodat de wieljes op de bodem rusten en de aanslagen zo gericht zijn dat er een plaat op kan worden geplaatst. Haal de pen uit de antennespil.
- Breng de poten in de verticale positie - markering (b), waarbij de stabiliteit van het apparaat wordt verzekerd door de wieljes (Detail 3).
- Laad de plaat met de wielen op de rem.
- Deblokkeer de remmen en breng de plaat vervolgens naar de plek van plaatsing door het apparaat te rollen zonder het op te tillen om elk risico op kantelen te vermijden.
- Als u bij de wand bent en de onderzijde geblokkeerd is, voltooi u de benadering met het apparaat. Breng de plaat gecontroleerd omhoog totdat deze tegen de wand aankomt en houdt de wieljes altijd op de bodem.
- Als de plaat verticaal is, blokkeert u de wielen van het apparaat voordat u verder gaat met het omhoog brengen.



■ Onderhoud

- Periodieke controle door de gebruiker en door een controleorganisme van de goede werking van het apparaat (arrest van 1 maart 2004).
- Controleer regelmatig of de kabel in goede staat is. Vervang deze bij de kleinste afwijking in het uiterlijk (geplet, afgeknepen, enz.) of als er een draad gebroken is.
- Controleer regelmatig de staat van de remmen, de wielen, de lier en de poelies (smeer de boring van de poelies regelmatig).



Transporthandvat



Inklapbare aanslag



Blokkeerhendel



Hendel van de lier

 Pièces de rechange

 Spare parts

 Ricambi

 Ersatzteile

 Piezas de recambio

 Vervangende onderdelen

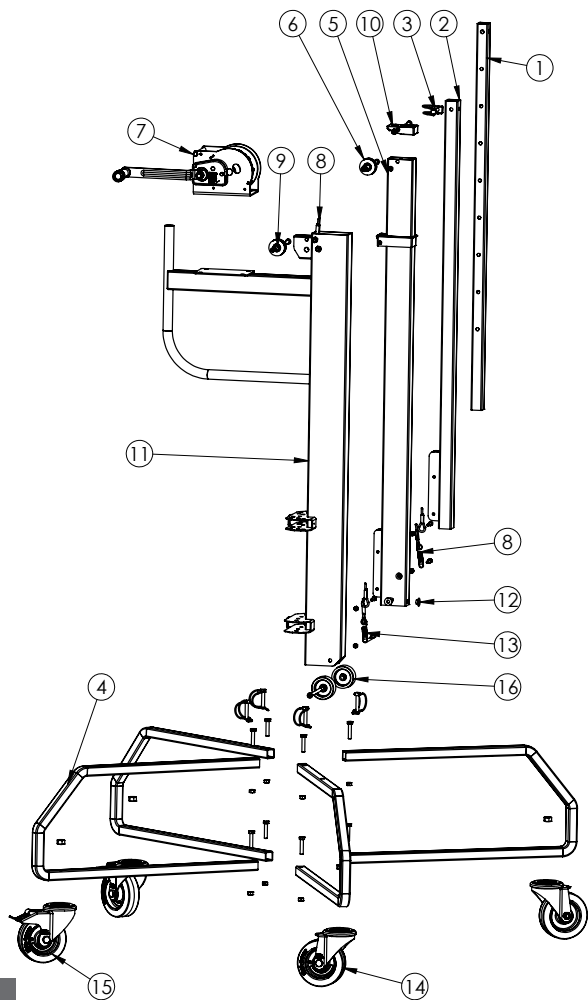
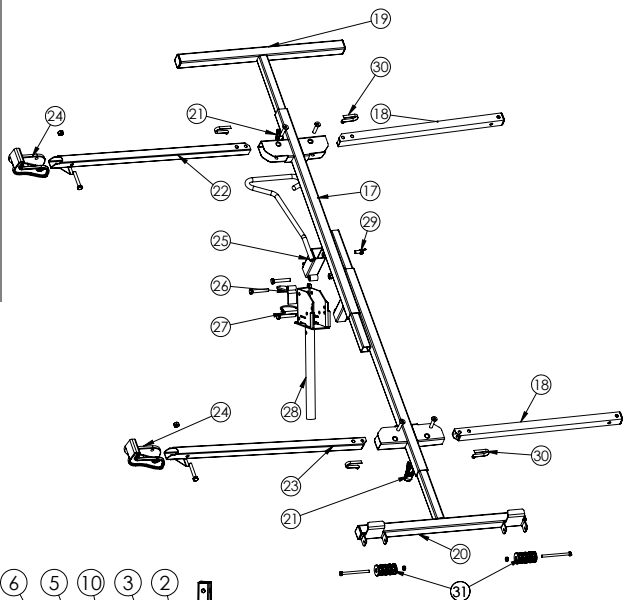

①	44 15 53	Rehausse
②	44 15 90	Mât supérieur
③	44 15 64	Goupille rapide 8x45
④	44 11 64	Pied
⑤	44 15 91	Mât intermédiaire
⑥	44 15 58	Poulie 2 gorges sur roulement
⑦	44 15 55	Treuil Multi+ V2
⑧	44 15 70	Câble de mât
⑨	44 15 57	Poulie 2 gorges sur roulement
⑩	44 15 56	Kit de capot
⑪	44 15 52	Mât inférieur
⑫	44 15 62	Tampon frottement
⑬	44 15 69	Câble de treuil
⑭	44 15 75	Roue pivotante
⑮	44 15 76	Roue pivotante avec frein
⑯	44 11 29	Roulette de transport
⑰	44 15 06	Double support
⑱	44 15 05	Bras supérieur
⑲	44 11 03	Rallonge simple
⑳	44 11 04	Rallonge rampant
㉑	44 11 76	Manette débrayable M8
㉒	44 15 72	Bras butée G
㉓	44 15 71	Bras butée D
㉔	44 15 68	Butée escamotable
㉕	44 11 09	Pivot antenne
㉖	44 11 11	Butée d'antenne
㉗	44 15 65	Goupille rapide 8x60
㉘	44 15 54	Haut de mât Multi+ V2
㉙	44 15 67	Vis à oreille
㉚	44 11 25	Cliquet simple
㉛	44 15 66	Roulette d'accompagnement

Caractéristiques techniques



- Poids de l'appareil : 47kg
(base : 35kg + antenne : 12kg)
- Hauteur maxi (plaque horizontale) : 3.2m
(4m avec rehausse)
- Hauteur mini (plaque horizontale) : 1.48m
- Hauteur mini rampant : 0.05m
- Hauteur de chargement : 0.82m
- Empattement : 1 m x 0.8 m
- Charge maximum : 70kg
- Format plaque maximum : 3.6m x 1.2m
- Vitesse d'élévation :
12 tours de treuil = 1 m d'élévation

Technical characteristics



- Weight : 47kg
(base: 35kg + antenna: 12kg)
- Max. height (board horizontal): 3.2m
(4m with extension)
- Min. height (board horizontal): 1.48m
- Min. slanting height: 0.05m
- Loading height: 0.82m
- Wheelbase: 1 m x 0.8 m
- Maximum load: 70kg
- Maximum board format: 3.6 m x 1.2 m
- Lifting speed:
12 winch revolutions = 1 m lift

Technische Merkmale



- Gewicht: 47 kg
(Fuß: 35 kg + Antenne: 12 kg)
- Maximale Höhe (waagerechte Platte): 3,2 m
(4 m mit Aufsatz)
- Mindesthöhe (waagerechte Platte): 1,48 m
- Mindesthöhe Dachschräge: 0,05 m
- Beladehöhe: 0,82 m
- Radabstand: 1 m x 0,8 m
- Höchstlast: 70 kg
- Maximale Plattenabmessungen: 3,6 m x 1,2 m
- Hebegeschwindigkeit:
12 Umdrehungen der Winde = 1 m Anhebung

Caratteristiche tecniche:



- Peso dell'apparecchio: 47 kg
(base: 35 kg + antenna: 12 kg)
- Altezza massima (piastra orizzontale): 3,2 m
(4 m con rialzo)
- Altezza minima (piastra orizzontale): 1,48 m
- Altezza minima spiovente: 0,05 m
- Altezza di carico: 0,82 m
- Interasse: 1 m x 0,8 m
- Carico massimo: 70 kg
- Formato piastra massimo: 3,6 m x 1,2 m
- Velocità di sollevamento:
12 giri di argano = 1 m di sollevamento

Características técnicas



- Peso del aparato: 47 kg
(base: 35 kg + antena: 12 kg)
- Altura máxima (placa horizontal): 3,2 m
(4 m con alargador de elevación)
- Altura mínima (placa horizontal): 1,48 m
- Altura mínima rampante: 0,05 m
- Altura de carga: 0,82 m
- Dimensiones: 1 m x 0,8 m
- Carga máxima: 70 kg
- Formato máximo de placa: 3,6 m x 1,2 m
- Velocidad de elevación:
12 vueltas de torno = 1 m de elevación

Technische kenmerken



- Gewicht van het apparaat: 47 kg
(voet: 35 kg + antenne: 12 kg)
- Max. hoogte (horizontale plaat): 3,2 m
(4 m met verhoging)
- Min. hoogte (horizontale plaat): 1,48 m
- Min. hoogte onder hoek: 0,05 m
- Laadhoogte: 0,82 m
- Wielbasis: 1 m x 0,8 m
- Max. belasting: 70kg
- Maximum formaat plaat: 3,6 m x 1,2 m
- Hefselnelheid: 12 draaien van lier = 1 m heffen

Multit+ V2



Et toujours :

Fabriqué intégralement dans nos usines à Montoir de Bretagne (44)

Contrôlé individuellement en cabine de test

Prêt à l'emploi, seulement 2 éléments à assembler

Polyvalent, adapté à toutes les plaques de plâtre et types de poses



Plafond
jusqu'à 4,00m

Verticale
jusqu'à 5,60m

Rampant
jusqu'à 5,50m



TALIA[®]
PLAST



Direction et Service Commercial France
Tél. : 02 51 16 60 60
e-mail : commercialfrance@taliaplast.com

Export
EUROPE / EUROPE Area
e-mail : saleseurope@taliaplast.com
Phone : +33 (0) 251 16 61 02

RESTE DU MONDE / OVERSEAS Area
e-mail : export@taliaplast.com
Phone : +33 (0) 251 16 60 86

SOFOP S.A.S taliaplast[®]
3 route de la Torse - BP 46
44550 Montoir de Bretagne - France

Société Française d'Outils Professionnels
SAS au capital de 10 000 000 Euros
006 780 514 R.C.S. Saint-Nazaire
SIREN 006 780 514 - APE 2229 B
N° TVA FR 72 006 780 514
Identifiant EORI : FR 006 780 514