

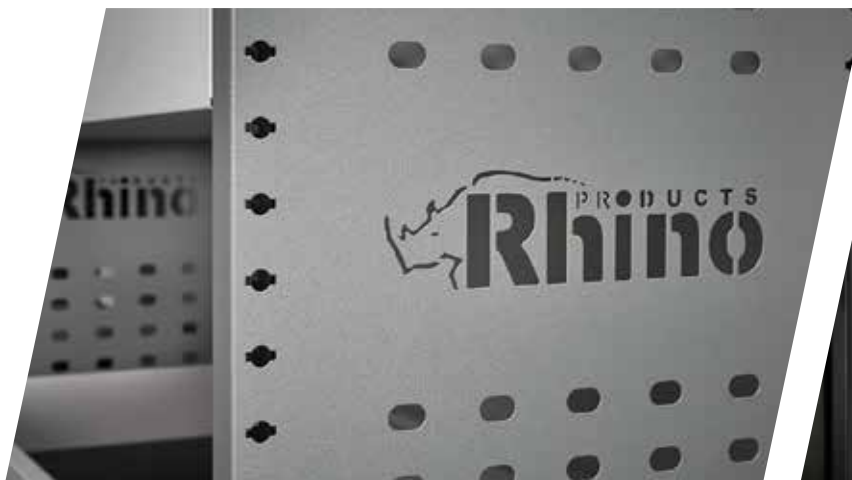

MR4

Rayonnage MR4
pour fourgons



Sommaire

- 03 À Propos Rhino
- 04 Nos Sites
- 06 Présentation du MR4
- 08 Caractéristiques
- 13 Composants
- 27 Exemples de configurations
- 37 Accessoires



À Propos RHINO

Fabricant leader en Europe d'accessoires pour utilitaires.

Grâce à une gamme comprenant des galeries, barres de toit, systèmes de transport d'échelles, marchepieds arrière, marchepieds latéraux, portetubes, échelles de porte et rayonnage intérieur, nous fournissons des produits d'une qualité inégalée aux utilisateurs d'utilitaires professionnels dans le monde entier.

Nos produits sont disponibles au Royaume-Uni, en Europe et dans le reste du monde, par le biais d'un réseau complet de centres de pose, ateliers de transformation et revendeurs en ligne.

Nous avons ouvert la voie dans le domaine des accessoires pour utilitaires à travers l'Europe, en établissant les normes depuis 20 ans en termes de:



Qualité

En fournissant des accessoires sûrs, fiables et à l'épreuve du temps.



Innovation

En perfectionnant chaque aspect de chaque produit afin de rendre la tâche des utilisateurs de fourgons plus facile et plus efficace.



Service Exceptionnel

En assurant un service client inégalé à tous nos partenaires du monde entier.



Site de production à Ellesmere Port



Nos sites

Après des débuts humbles, Rhino Products est devenu un groupe international d'entreprises, avec des activités aux Pays-Bas, en Pologne, en Suède et en France.

Prochainement pour MR4...

C'est avec grand plaisir que nous annonçons qu'un nouveau site va bientôt rejoindre le Groupe Rhino, spécialement pour notre gamme de rayonnages pour fourgons MR4 !





Notre siège social se trouve au Royaume-Uni et nous disposons de deux sites de production: AVS Steps à Deeside (Nord du Pays de Galles) et Rhino House à Ellesmere Port (Angleterre). C'est là aussi que se trouve le siège principal.

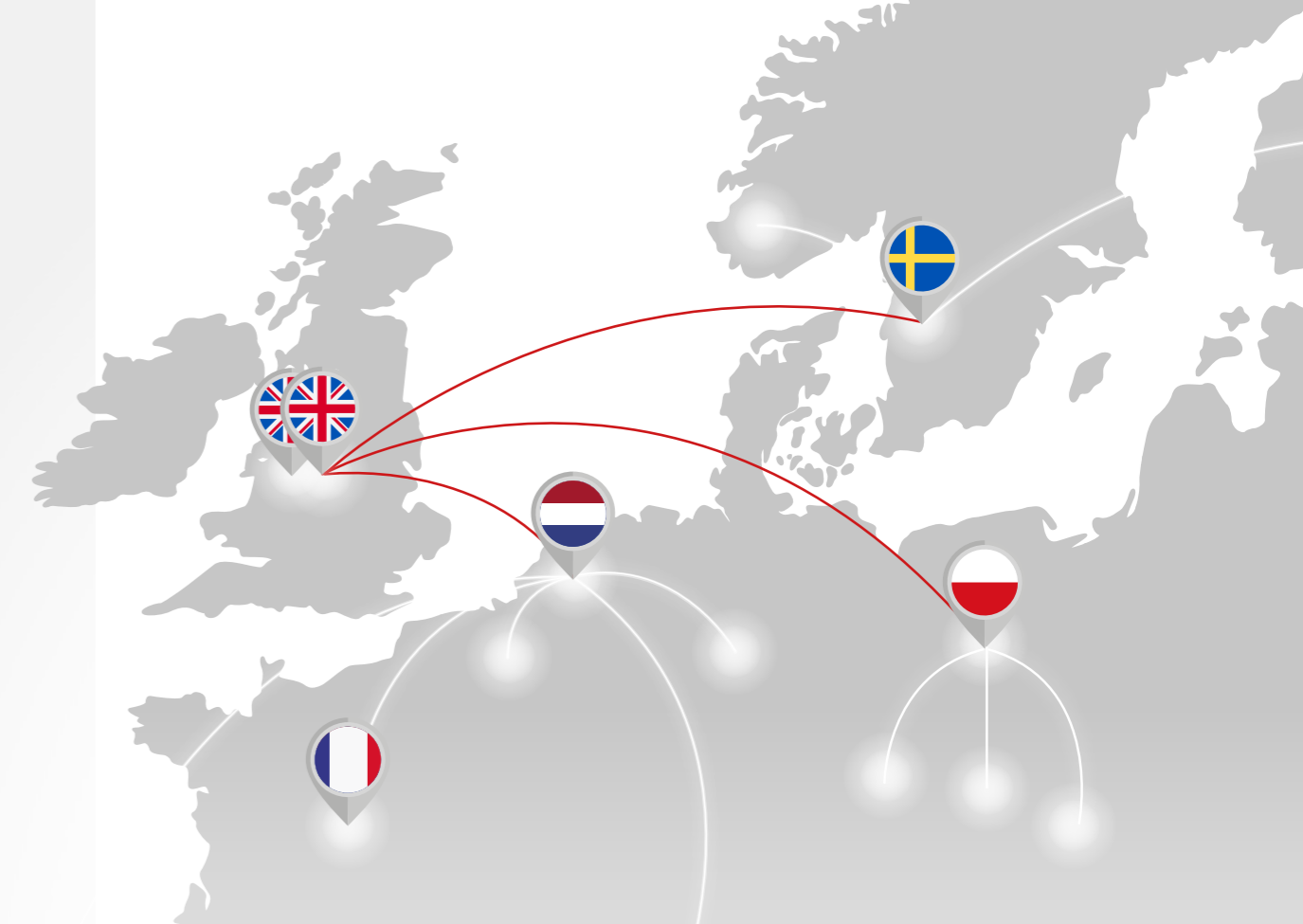

 AVS Steps Factory, Flintshire, North Wales

Grâce à notre stock dans nos entrepôts européens, nous pouvons assurer une expédition rapide et maintenir le délai de livraison à nos partenaires européens aussi court que possible.



 Venlo, Netherlands



 Gothenburg, Sweden



 Krosno, Poland

Systemes de stockage internes durables et adaptés à votre véhicule.



Scanner pour regarder la vidéo

PRODUCTS
Rhino



MR4

Présentation du rayonnage pour fourgon MR4. Conçu pour aider tous les utilisateurs de fourgons à travailler chaque jour de manière plus efficace.

La gamme de rayonnages modulaires MR4 de Rhino Products élève ses principes conceptuels de qualité, innovation et esthétique hors pair au niveau supérieur avec ce premier produit intérieur pour fourgon.

Elle offre aux utilisateurs de fourgons le système parfait pour organiser leurs outils et leur matériel, afin de les aider à travailler de la façon la plus efficace possible.

Comment MR4 se distingue-t-il?

Le rayonnage pour fourgon MR4 intègre parfaitement la forme et la fonction dans une solution innovante. Il se démarque par sa capacité à s'adapter à chaque véhicule, son assemblage rapide et facile et d'excellents délais de livraison. Fort de la qualité éprouvée Rhino, sa robustesse convient à tous les professionnels tout en offrant une esthétique exceptionnelle.



Vous recherchez un système qui réponde au mieux à vos besoins? Contactez notre équipe d'experts dès aujourd'hui.



Conception élégante

Conception élégante et moderne que les clients attendent de Rhino Products.



Personnalisé en fonction de chaque fourgon

La hauteur et la longueur de chaque unité de rayonnage sont calculées de façon précise pour optimiser le potentiel d'espace de stockage de votre fourgon.

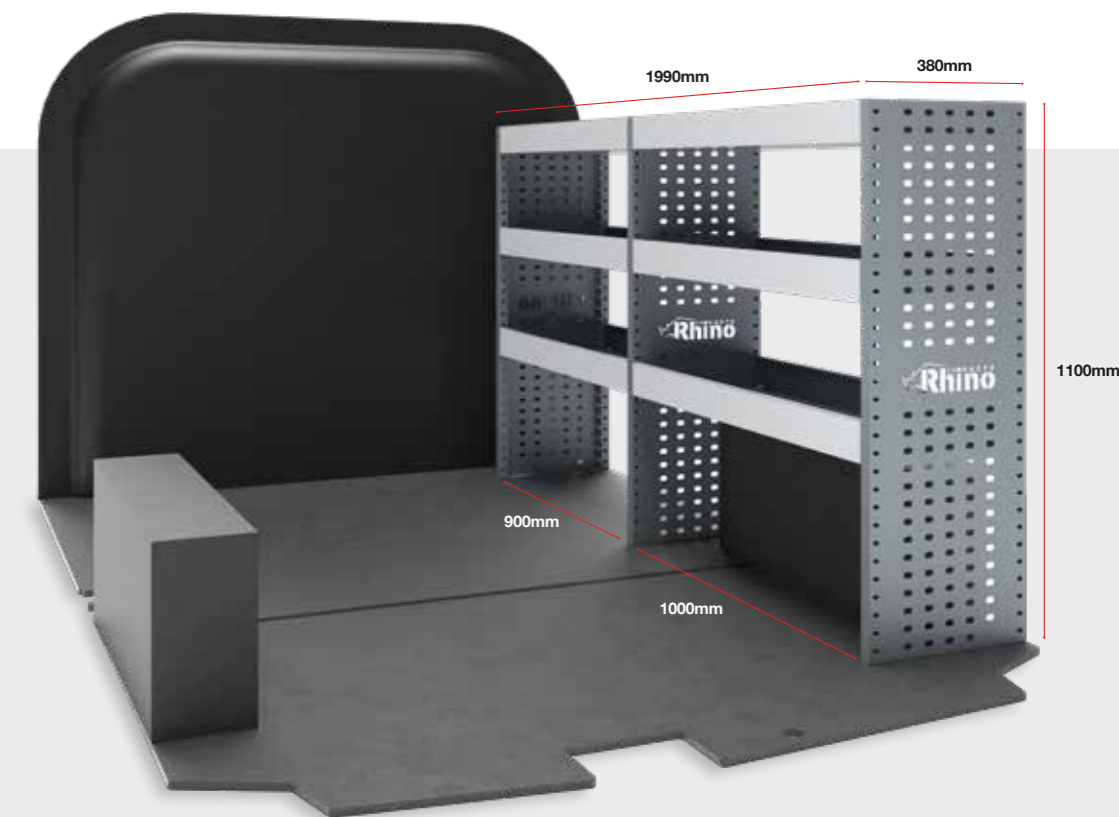



Assemblage et installation rapides et faciles

Le kit de fixation adapté fourni pour chaque fourgon comprend des inserts innovants et des vis autotaraudeuses qui vous permettent de fixer le système dans votre véhicule de la manière la plus rapide et la plus facile possible.

✓ Des instructions complètes d'assemblage et d'installation sont fournies



Excellents délais de livraison

La plupart des produits de la gamme MR4 sont emballés à plat, **en stock**, et peuvent être expédiés le jour de la réception de votre commande*.

Renseignez-vous sur notre **gamme EXPRESS** pour en savoir plus.

Nous pouvons également **pré-assembler** votre système de rayonnage, de façon à ce qu'il soit prêt à être installé directement dans votre fourgon, dès l'arrivée.

*Des restrictions s'appliquent, en fonction de la complexité de votre commande et du nombre de fourgons.



Suffisamment robuste pour tous les professionnels

Léger mais robuste, construit pour durer avec des panneaux et des tablettes en acier haute résistance à revêtement par poudre.



Léger mais robuste



Qualité éprouvée Rhino Products

Pour la tranquillité d'esprit, ce système a été **rigoureusement soumis à des tests de sécurité.**

Acier haute résistance à revêtement par poudre

10kg



Capacité de charge maximale

35kg

Vis autotaraudeuse





Composants

Les principaux composants de notre produit : **panneaux, tablettes, plaques de protection, portes abattantes, faces avant, systèmes de tiroirs, mallettes de rangement et casiers** sont présentés dans les pages suivantes.

Découvrez-les pour augmenter les possibilités de rangement de votre fourgon.



Panneaux

Nos panneaux standard existent en six tailles et sont en acier haute résistance à revêtement par poudre.

Ils peuvent être commandés individuellement ou en packs de deux ou trois. Nous offrons également des panneaux biseautés supérieurs et inférieurs adaptés à la courbure des parois de certains véhicules ou pour éviter les obstacles tels que les passages de roues.

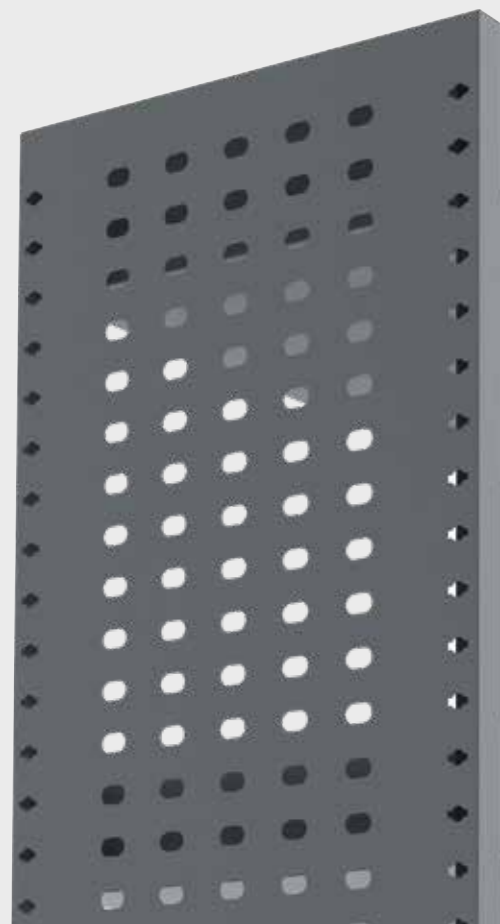

Panneaux Standard

Code de référence d'exemple : L311



Aucun boulon apparent.
Nos panneaux ont été conçus pour dissimuler intérieurement les têtes de boulons et les écrous, pour un profil lisse et épuré.

Panneau Supérieur Biseauté

Code de référence d'exemple : T316L



Panneau Biseauté Inférieur

Code de référence d'exemple : B311L



Tablettes

Nos tablettes en acier sont conçues pour aider les utilisateurs de fourgons à organiser leur espace de manière efficace.

Les tablettes standard MR4 sont disponibles emballées à plat, en boîtes de trois ou quatre, ou peuvent être commandées séparément.

Nous avons également des options de bacs pour pièces longues et de bacs échancrés pour répondre à tous les besoins.



Tablettes Standard

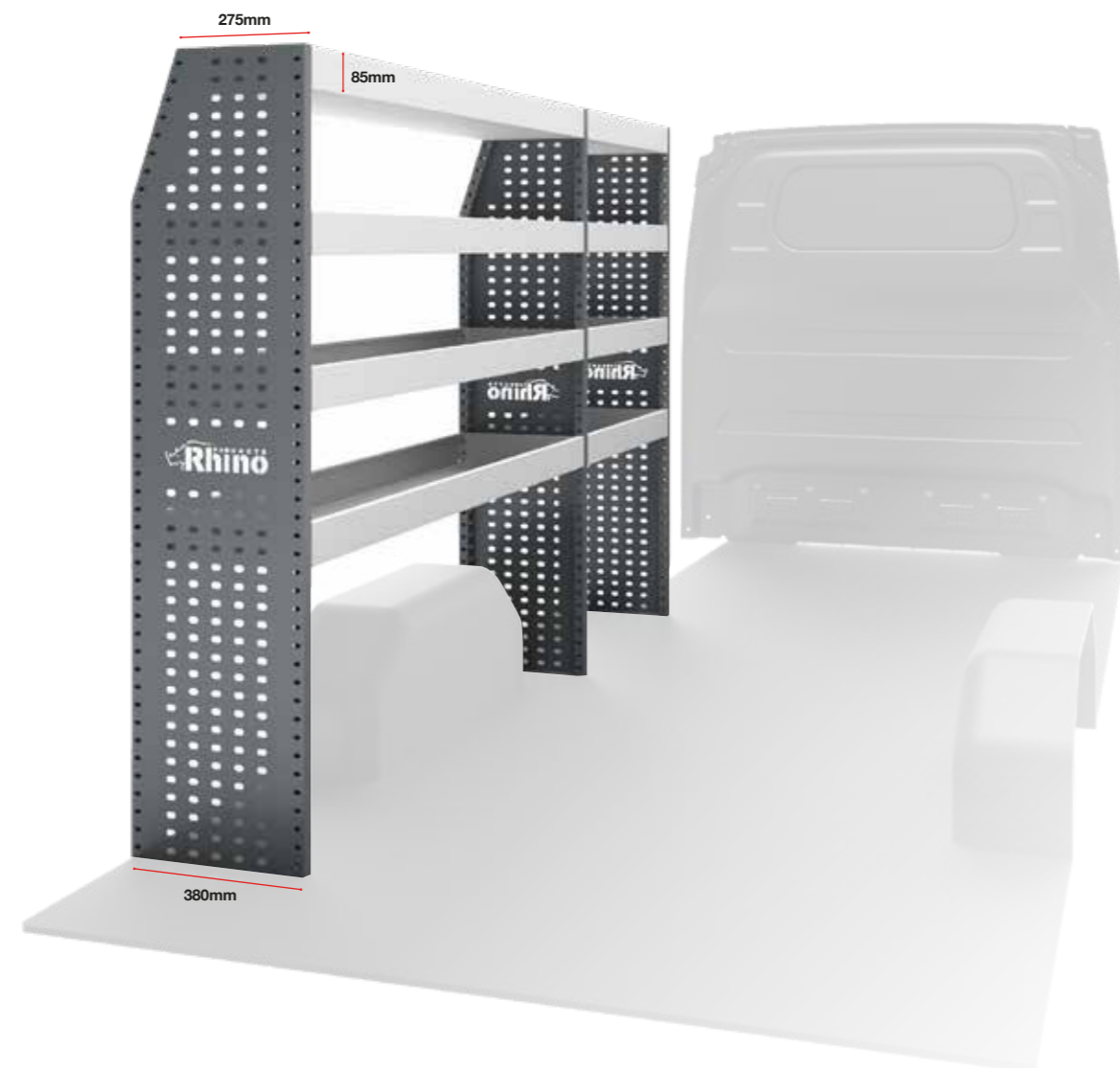

Accès rapide et stockage sûr

Combinez **une face avant** et **une tablette à rebord bas** pour un stockage sécurisé pendant les déplacements et un accès rapide aux outils.

Face avant abattante

Code de référence d'exemple : **SDF12**

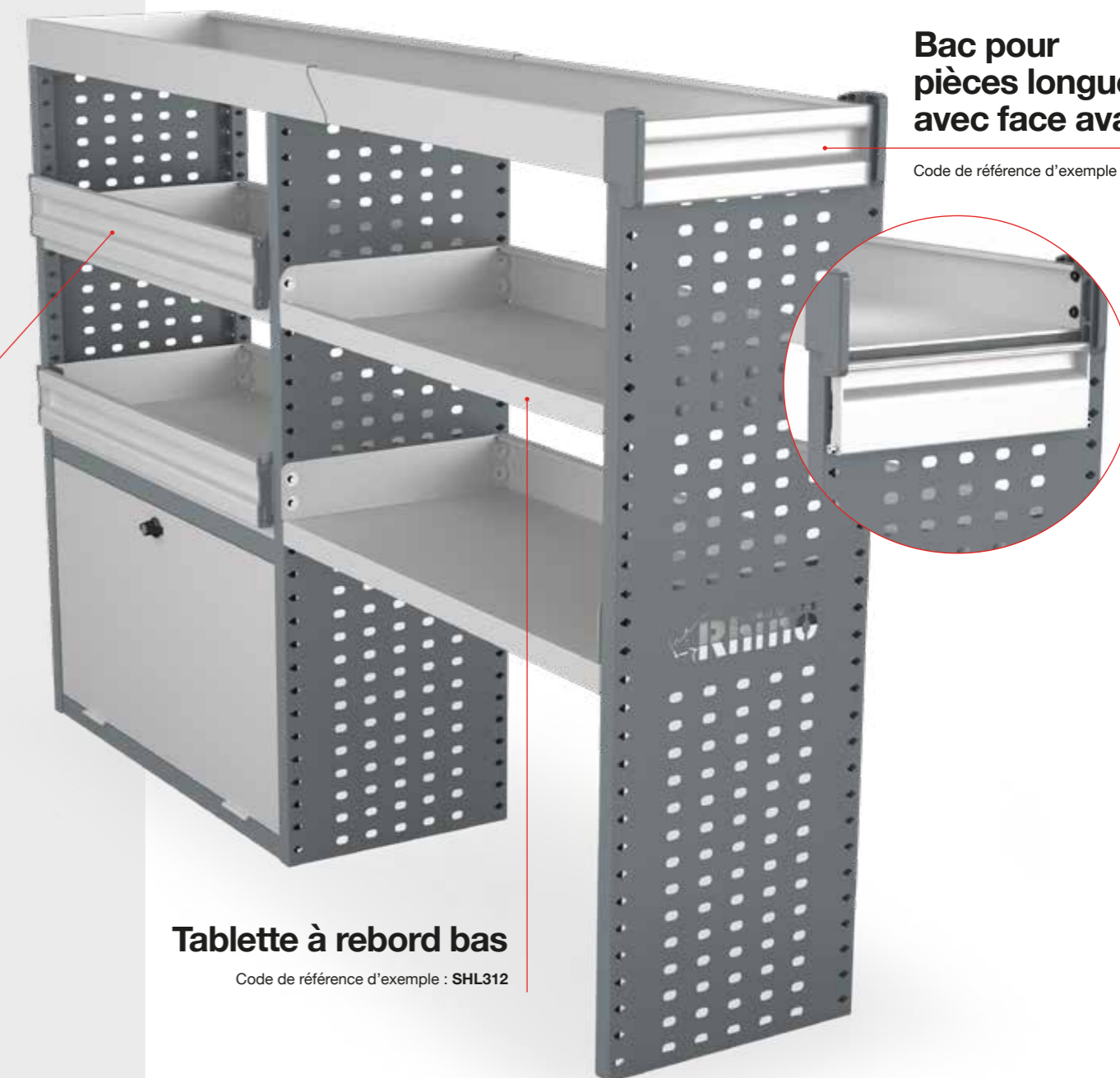

Bac pour pièces longues avec face avant

Code de référence d'exemple : **TT301**

Tablette à rebord bas

Code de référence d'exemple : **SHL312**

Des plaques de protection, faces avant et portes abattantes

Des plaques de protection, faces avant et portes abattantes empêchent les objets rangés sous le rayonnage de glisser dans le fourgon pendant les déplacements.

Les plaques de protection MR4 sont des renforts en acier robustes et les faces avant et portes abattantes s'abaissent pour ménager un meilleur accès. Nos faces avant MR4 sont très stylisées avec un profilé en aluminium assorti à nos tiroirs, ajoutant une note élégante à votre configuration de rayonnage.



Plaques de protection

Code de référence d'exemple : KPL12



Porte abattantes

Code de référence d'exemple : DDSH12

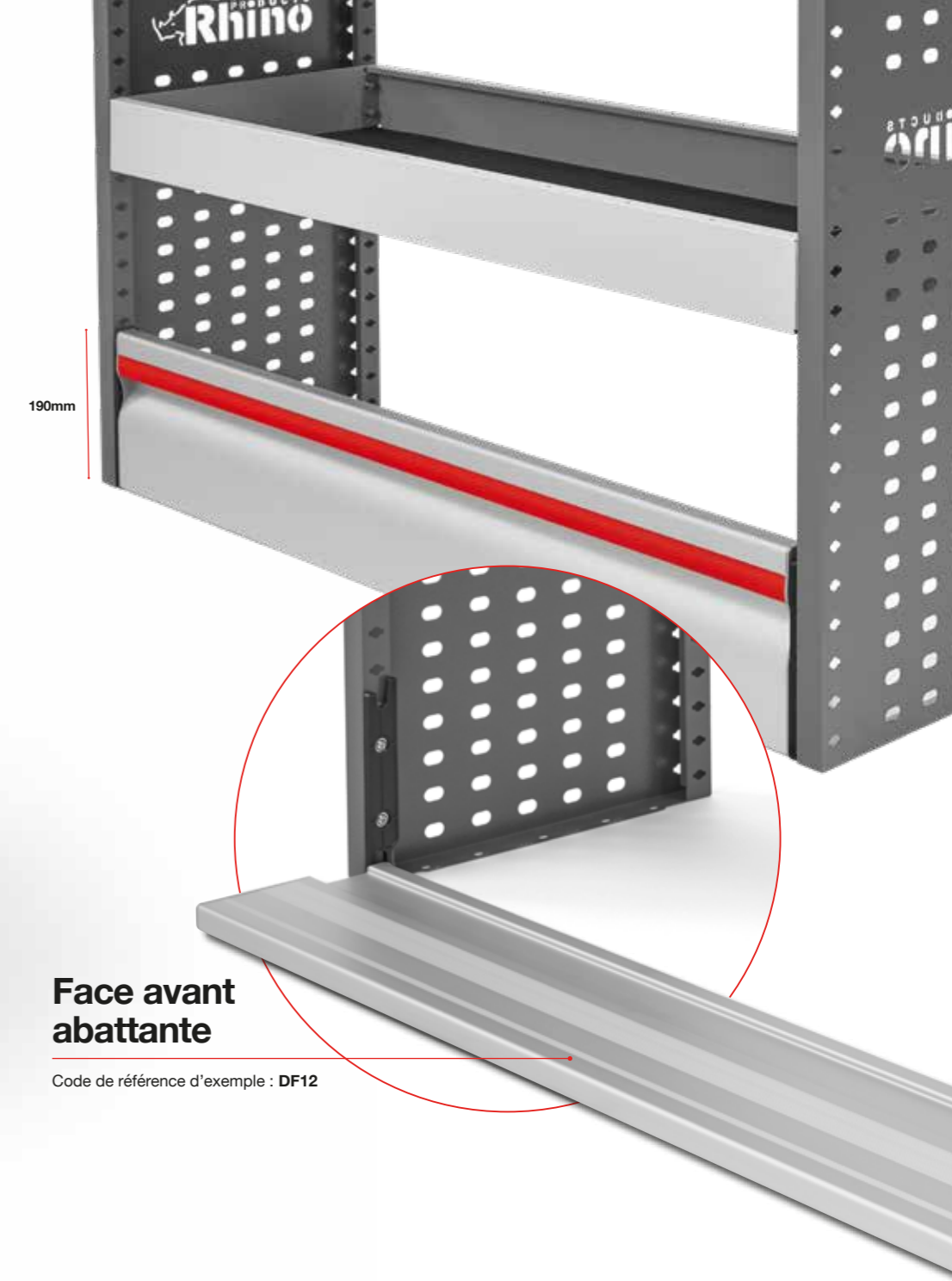

Face avant abattante

Code de référence d'exemple : DF12

Options de Hauteur

Systemes de tiroirs

Les systemes de tiroirs MR4 presentent non seulement une esthetique inegalée, avec d'élégantes faces en aluminium et poignées rouges stylisées, mais sont également durables pour faire face à l'utilisation au quotidien.

Les pages suivantes décrivent les différentes configurations de tiroirs, allant de tiroirs isolés à des combinaisons avec d'autres éléments tels que des casiers ou des tablettes.

Nos tiroirs existent en deux hauteurs : 140 et 210 mm et peuvent être empilés dans diverses combinaisons.

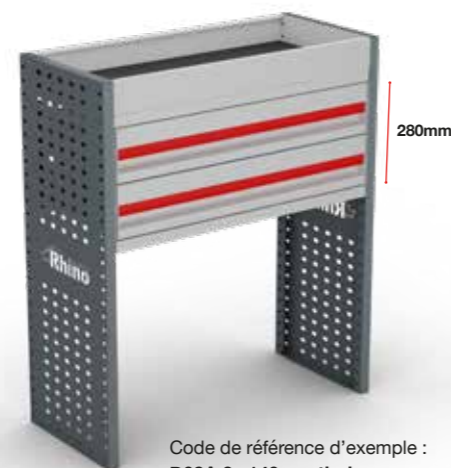

Code de référence d'exemple :
D08A 2x 140mm tiroirs

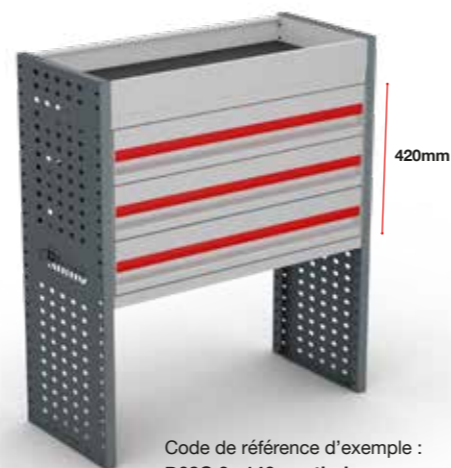

Code de référence d'exemple :
D08C 3x 140mm tiroirs

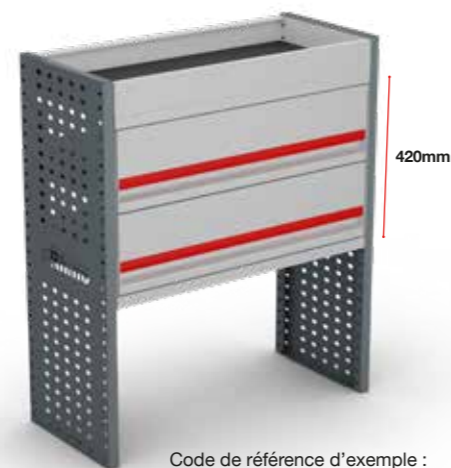

Code de référence d'exemple :
D08B 2x 210mm tiroirs

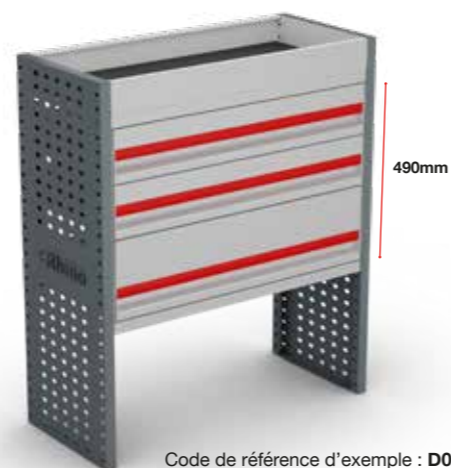

Code de référence d'exemple : D08D
2 tiroirs de 140 mm
1 tiroir de 210 mm

Remarque : Les panneaux et les tablettes illustrés ici ne sont pas inclus dans les exemples de codes listés



Options de Hauteur

Systemes de mallette de rangement

Des mallettes de rangement permettent de transporter en toute sécurité les écrous, boulons, rondelles et autres petites pièces et d'y accéder facilement.

Nous proposons divers empilements de mallettes de rangement répondant à tous les besoins et pouvant être combinés avec d'autres composants tels que les tiroirs, les casiers et les tablettes.

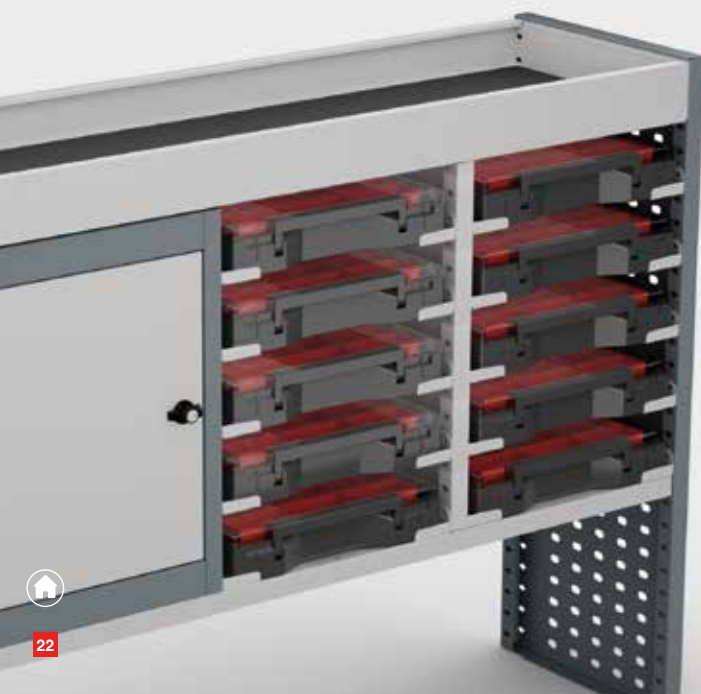

Code de référence d'exemple :
AS08-3 3x mallette de rangement



Code de référence d'exemple :
AS08-4 4x mallette de rangement



Code de référence d'exemple :
AS08-5 5x mallette de rangement

Remarque : Les panneaux et les tablettes illustrés ici ne sont pas inclus dans les exemples de codes listés



Mallette de rangement



Casiers

Les casiers MR4 sont disponibles en différentes hauteurs et sont en général montés au sol, mais nous disposons également d'un casier de 490 mm de haut pouvant être surélevé et intégré à des tablettes, tiroirs ou mallettes de rangement.



Casier monté au sol
Code de référence d'exemple :
LF15 H: 1500mm



Petit casier sureleve
Code de référence d'exemple :
LF05 H: 490mm



Verrouillable
avec une clé



Accessoires de casier

Une gamme d'accessoires de casier est disponible pour personnaliser votre système.



Étagères de casier
Code de référence d'exemple : AC17

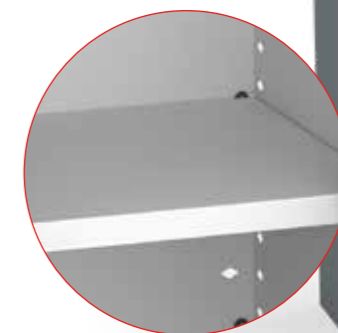

Crochet pour vêtements
Code de référence
d'exemple :
AC6

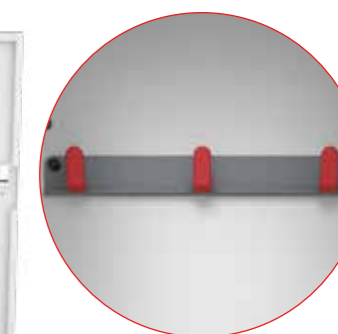

Des crochets pour vêtements peuvent également être utilisés comme accessoires sur les panneaux.

Remarque : les accessoires ne sont pas inclus en série.

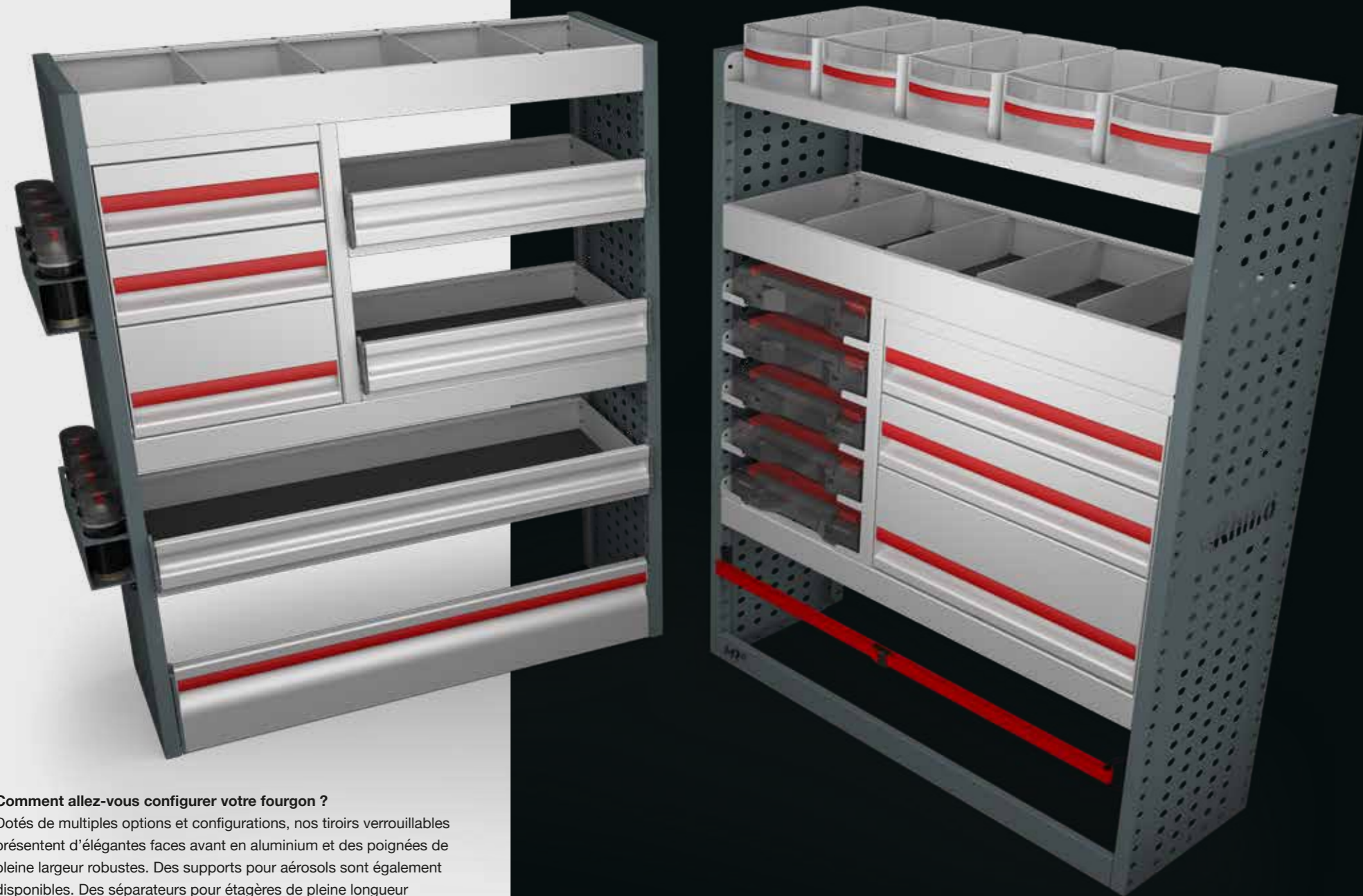

Comment allez-vous configurer votre fourgon ?

Dotés de multiples options et configurations, nos tiroirs verrouillables présentent d'élégantes faces avant en aluminium et des poignées de pleine largeur robustes. Des supports pour aérosols sont également disponibles. Des séparateurs pour étagères de pleine longueur empêchent les matériels de glisser pendant le transport.

Exemples de configurations

Les pages suivantes présentent diverses combinaisons de tiroirs, mallettes de rangement, tablettes et casiers.

La plupart de ces systèmes sont disponibles dans différentes options de hauteur, tel que présenté dans les pages précédentes.





Systèmes de tiroirs de pleine largeur
Code de référence d'exemple : D08D



Systèmes avec doubles tiroirs
Code de référence d'exemple : DD08D



Systèmes avec tiroirs et tablettes
Code de référence d'exemple : DS08D



Systèmes avec tiroirs et mallettes de rangement
Code de référence d'exemple : DA10D

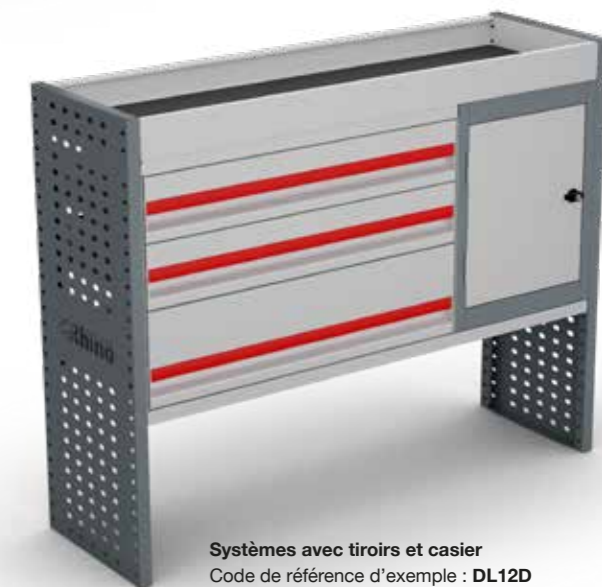

Systèmes avec tiroirs et casier
Code de référence d'exemple : DL12D



Besoin de plus de tiroirs ?

Tous les exemples de configurations de tiroirs illustrés ici peuvent être remplacés par n'importe quelles options de hauteur des page 20.



Besoin d'une autre tablette ?

Les tablettes de tous les exemples de configurations illustrés ici peuvent être remplacées par des tablettes basses qui peuvent être ajoutées au besoin.

Remarque : Les panneaux et les tablettes illustrés ici ne sont pas inclus dans les exemples de codes listés.

Remarque : Les panneaux et les tablettes illustrés ici ne sont pas inclus dans les exemples de codes listés.



Systèmes avec doubles tiroirs et mallettes de rangement
Code de référence d'exemple : DDA12D

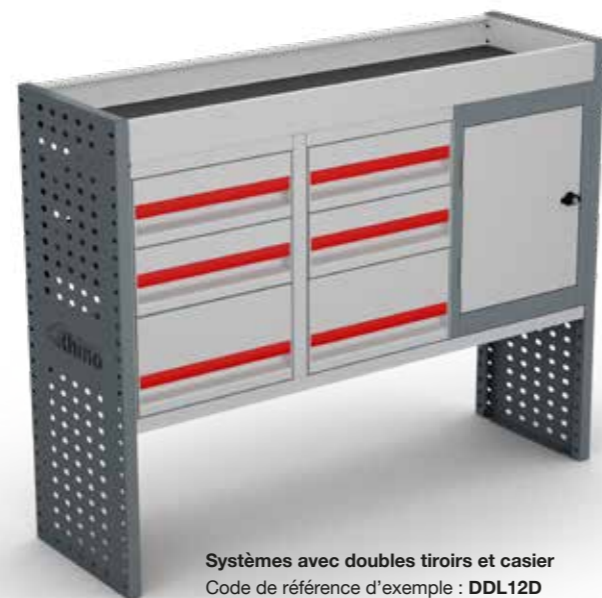

Systèmes avec doubles tiroirs et casier
Code de référence d'exemple : DDL12D



Systèmes avec tiroirs et doubles mallettes de rangement
Code de référence d'exemple : DAA12D



Systèmes avec tablettes, tiroirs et casier
Code de référence d'exemple : DSL14D

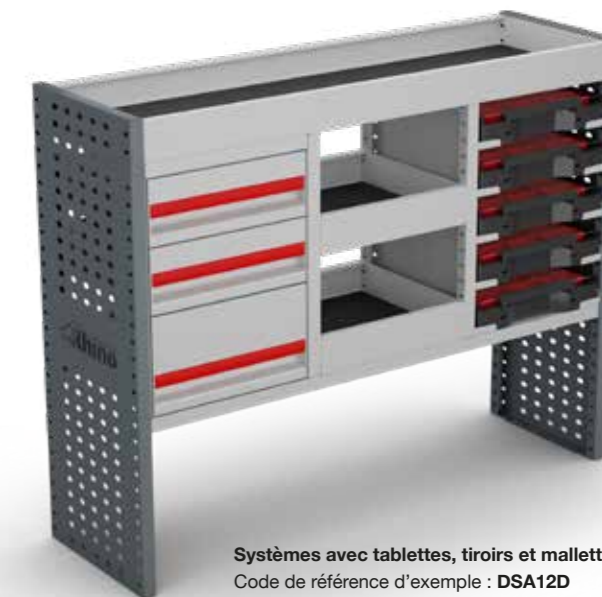

Systèmes avec tablettes, tiroirs et mallettes de rangement
Code de référence d'exemple : DSA12D

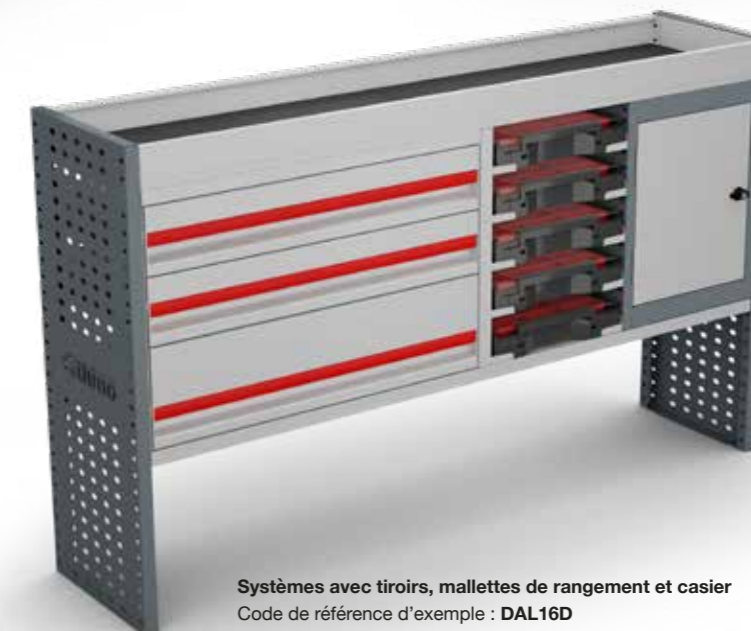

Systèmes avec tiroirs, mallettes de rangement et casier
Code de référence d'exemple : DAL16D

Remarque : Les panneaux et les tablettes illustrés ici ne sont pas inclus dans les exemples de codes listés.

Remarque : Les panneaux et les tablettes illustrés ici ne sont pas inclus dans les exemples de codes listés.

Besoin d'une autre mallette de rangement ?

Le système de mallettes de rangement dans tous les exemples de configurations illustrés ici peut être remplacé par un système différent tel que représenté page 22.

Personnaliser

N'oubliez pas de personnaliser votre casier avec les accessoires illustrés pages 37, 38 et 39.



Systèmes avec tablettes et doubles mallettes de rangement
Code de référence d'exemple : AAS12-5

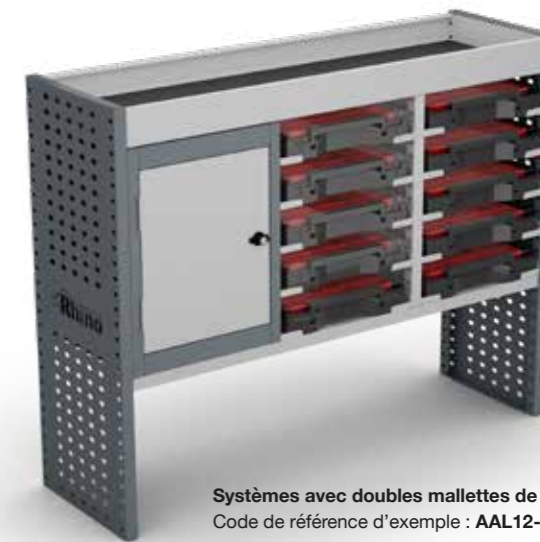

Systèmes avec doubles mallettes de rangement et casier
Code de référence d'exemple : AAL12-5

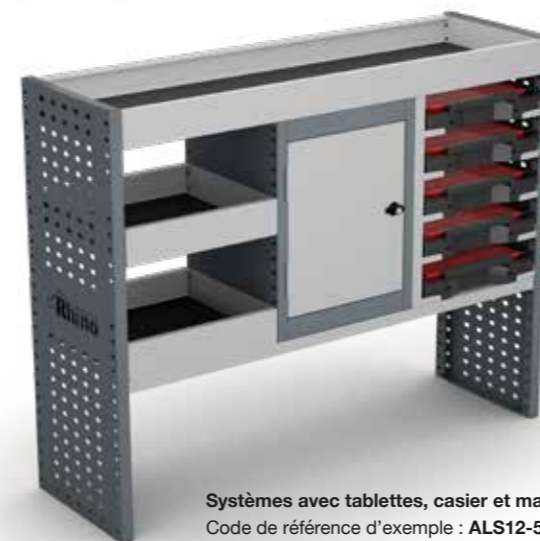

Systèmes avec tablettes, casier et mallettes de rangement
Code de référence d'exemple : ALS12-5

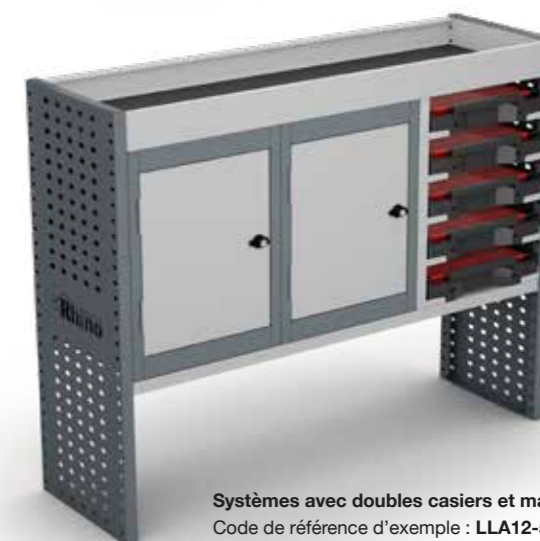

Systèmes avec doubles casiers et mallettes de rangement
Code de référence d'exemple : LLA12-5

Remarque : Les panneaux et les tablettes illustrés ici ne sont pas inclus dans les exemples de codes listés.

Etablis

Nos établis aident à transformer votre fourgon en poste de travail mobile.

Les panneaux et les plans de travail sont fournis en série, mais vous pouvez personnaliser votre établi avec n'importe quelles configurations de tiroirs, mallettes de rangement ou tablettes illustrées dans les pages précédentes.

Nous proposons trois types d'établis : avec rebords standard, rebords latéraux et arrière surélevés ou rebords latéraux surélevés et panneau perforé pour rangement d'outils.



Établi standard 1200 : **WBS12**
Systèmes avec tiroirs et tablettes : **DS12D2**
Face avant : **DF12**



Établi avec rebords latéraux 1200 : **WBB12**
Système avec doubles tiroirs : **DD12A**
Plaques de protection : **KP12**

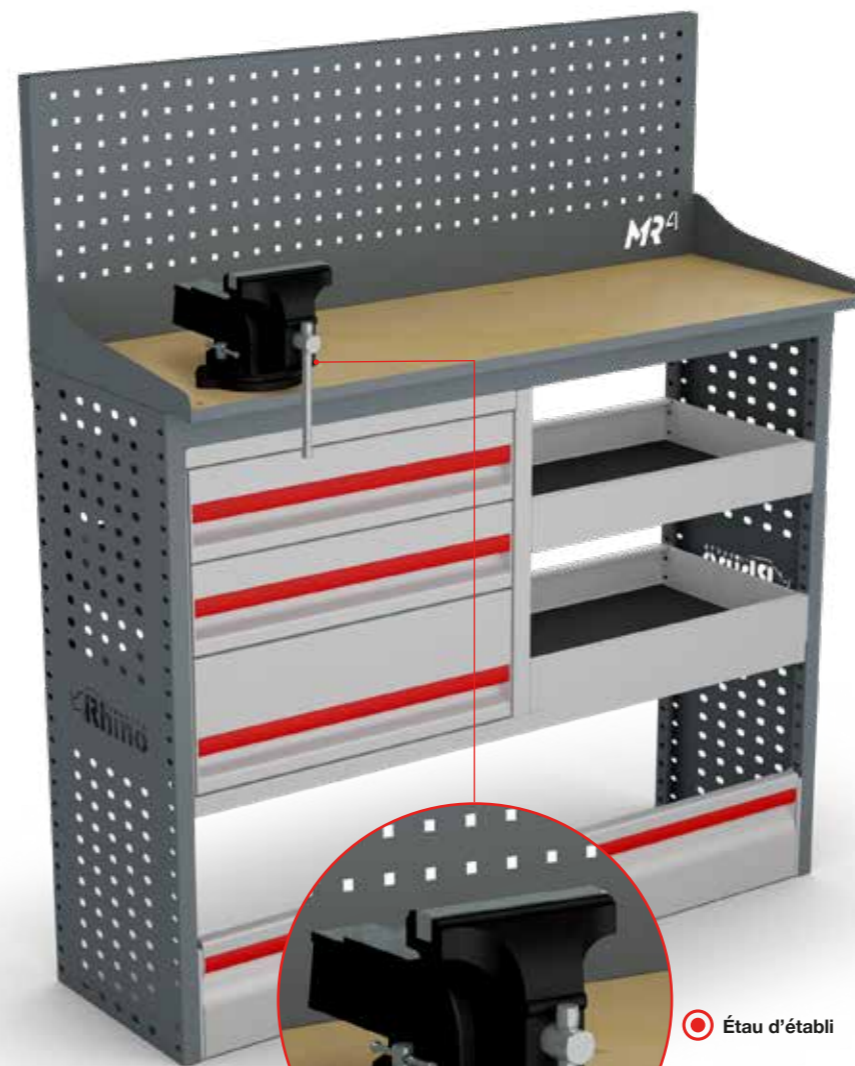

Établi de travail à panneaux d'outils 1200 : **WBT12**
Systèmes avec tiroirs et tablettes : **DS12D2**
Face avant : **DF12**
Étau d'établi : **AC5**

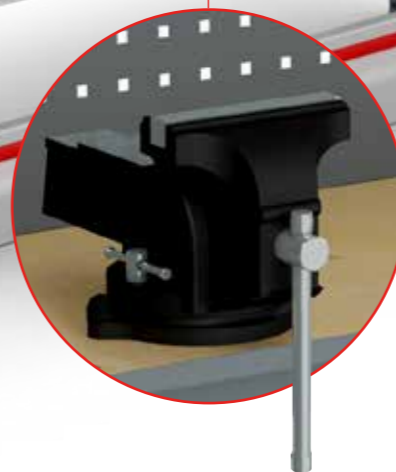

Étau d'établi

Remarque : Les tablettes figurant dans ces exemples ne sont pas incluses dans les codes de produits listés.





Accessoires Supplémentaires

Rendez votre rayonnage plus performant avec nos accessoires MR4 en option, dont les bacs de rangement, tapis en caoutchouc pour tablettes et tiroirs, séparateurs pour tablettes, supports pour aérosols et cartouches, et crochets pour vêtements.

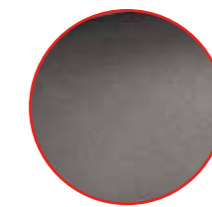

Tapis en caoutchouc
Code de référence d'exemple : SM312

Séparateurs pour tablettes
Code de référence d'exemple : SD3

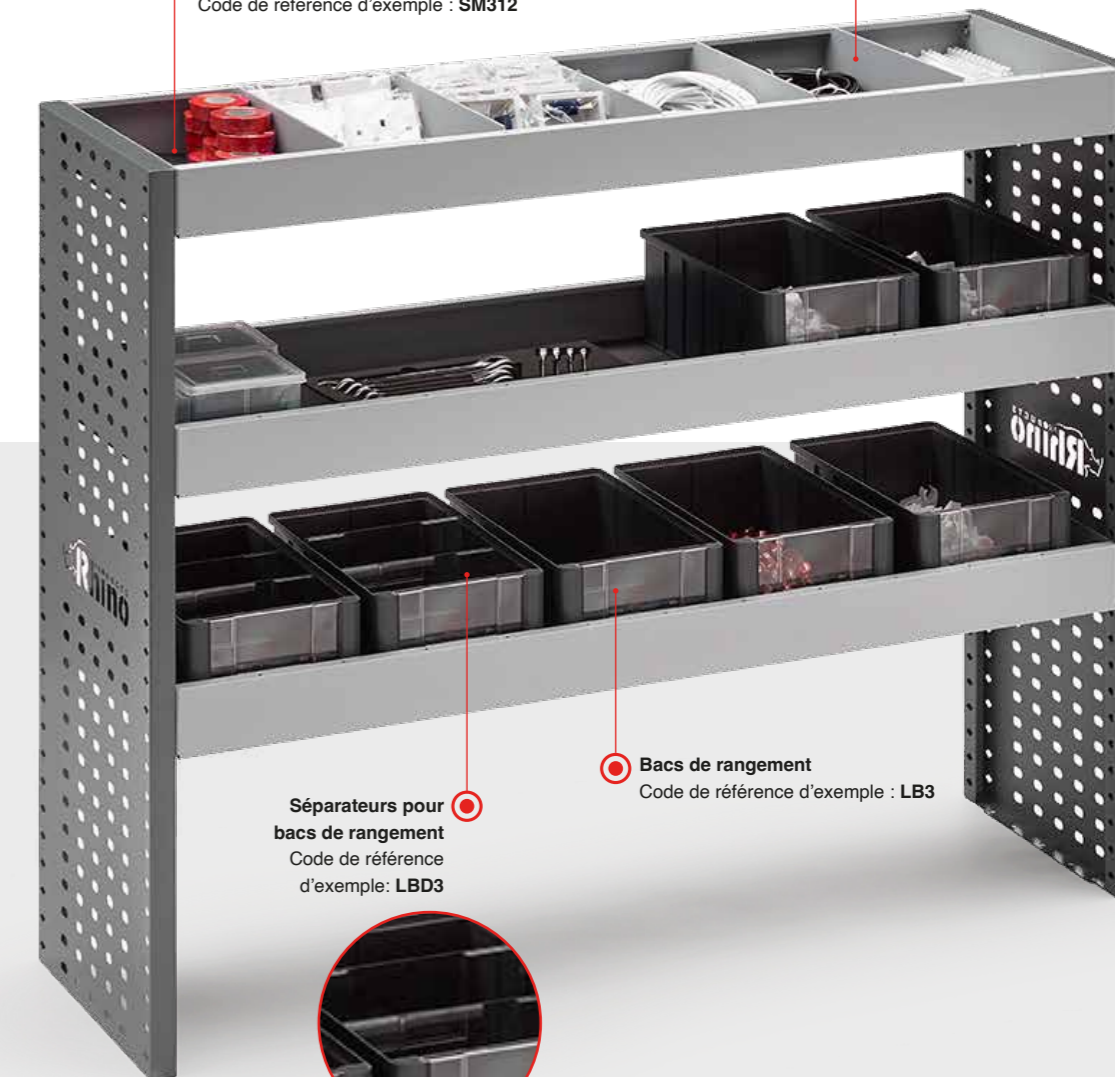

Séparateurs pour bacs de rangement
Code de référence d'exemple : LBD3

Bacs de rangement
Code de référence d'exemple : LB3





Panneau + Bouteille de gaz
Code de référence d'exemple : AC07

Séparateurs pour bacs de rangement

Code de référence d'exemple : LBD3



Bacs de rangement
Code de référence d'exemple : LB3

Bacs de rangement et séparateurs pour tablettes.

Accessoires incontournables du MR4 ; disponibles en packs de 3, 4 et 5 ; parfaits pour le rangement de pièces et composants de petite taille.

Séparateurs pour tablettes

Code de référence d'exemple : SD3

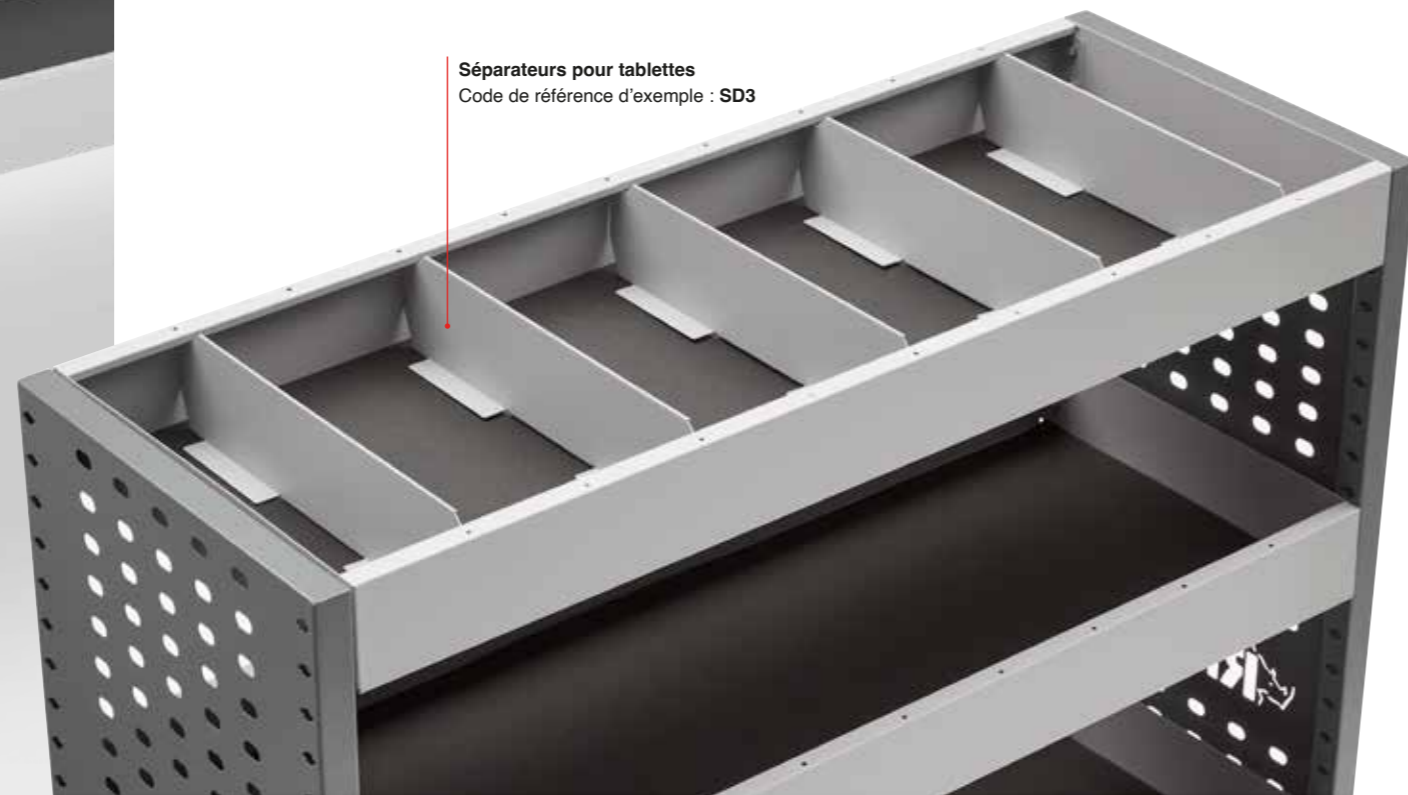

Support pour aérosol Code de référence d'exemple : AC3



Support pour cartouches Code de référence d'exemple : AC1

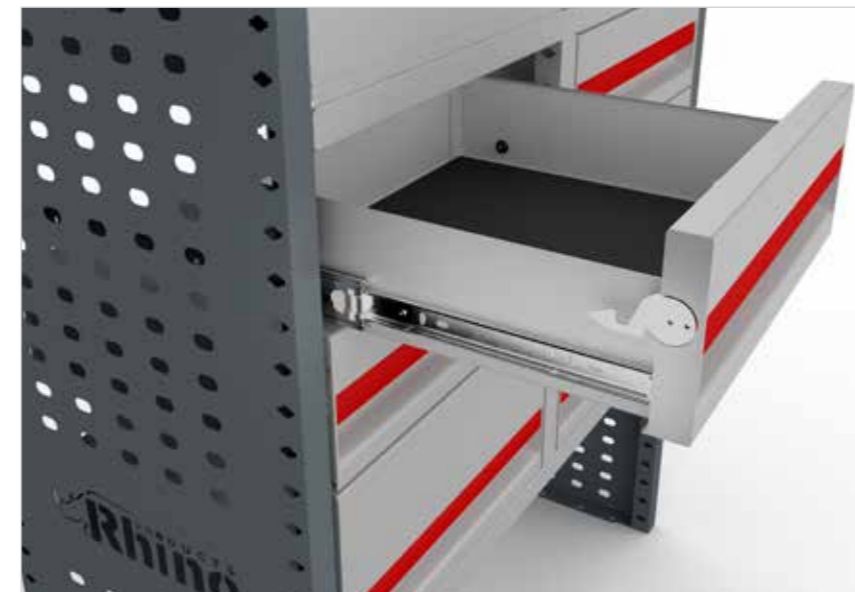

Tapis en caoutchouc pour tiroirs Code de référence d'exemple : DM04



Tapis en caoutchouc pour tablettes
Code de référence d'exemple : SM312



Head Office

Rhino House, Deans Road,
Ellesmere Port,
CH65 4DR, United Kingdom

+44 (0) 151 319 2931
sales@rhinoproducts.co.uk

European Head Office

Rhino Products BV, Orionpoort 3,
5971 LZ Venlo-Grubbenvorst,
Netherlands

+31 (0) 773 510 133
sales@rhinoproducts.eu

Rhino Products France

Rhino Products SARL,
4-14 Rue Ferrus, FR75014
Paris, France

+33 2 59 60 26 82
france@rhinoproducts.eu

Rhino Products Nordic

Rhino Products Nordic AB,
Processvägen 2,
435 33 Mölnlycke, Sweden

+46 (0) 565-510 05
info@rhinoproducts.se

Rhino Products Eastern Europe

Rhino Products Sp. z o.o.
ul. Korczyńska 39,
38-400 Krosno, Poland

+48 13 42 42 007
sales@rhinoproducts.pl

www.rhinoproducts.eu/fr

